

ДОГОВОР ЗА ОБЩЕСТВЕНА ПОРЪЧКА

№ 19-097 / 02.04.2019

Днес, 02.04.2019 г., в гр. София, България, на основание чл. 112 от ЗОП и чл. 69 от ППЗОП, между страните:

(1) „ЧЕЗ РАЗПРЕДЕЛЕНИЕ БЪЛГАРИЯ“ АД, със седалище и адрес на управление: Република България, гр. София 1784, район „Младост“, бул. „Цариградско шосе“ № 159, БенчМарк Бизнес Център, вписано в Търговския регистър и регистъра на юридическите лица с нестопанска цел при Агенцията по вписванията с ЕИК: 130277958, ИН по ЗДДС: BG 130277958, представлявано от *Виктор Младенов Савчиев* – в качеството му на упълномощен член на Управителния съвет на дружеството, редовно упълномощен с решение, отразено в т. 4 от Протокол № 464/ 27.02.2019 г. от редовно заседание на Управителния съвет на дружеството, наричано за краткост **ВЪЗЛОЖИТЕЛ**, от една страна

и
(2) „АСМ ЕЛЕКТРИК“ ООД, със седалище, адрес на управление и адрес за кореспонденция: Република България, гр. София 1000, р-н Средец, ул. „Стефан Караджа“ № 7, вх. Б, ет. 1, ап. 11, тел: 02 987 49 60, факс: 02 987 49 80, e-mail: office@acm-bg.com, вписано в Търговския регистър и регистъра на юридическите лица с нестопанска цел при Агенцията по вписванията с ЕИК: 204354347, ИН по ЗДДС: 204354347, представлявано от Ангел Ангелов - Управител на дружеството, наричано за краткост **ИЗПЪЛНИТЕЛ**, от друга страна, определен в резултат на проведена „открита процедура“ за възлагане на обществена поръчка № 01467-2018-0085 в Регистъра на обществените поръчки, с предмет: „Доставка на средства и съоръжения за защита на птици по проект „LIFE BIRDS ON POWER LINES“, LIFE16 NAT/BG/000612, съфинансиран от Европейския съюз“, референтен № PPD18-071, обособена позиция № 2 с предмет: „Доставка на птицезащитни дивертори за монтаж върху неизолирани алуминиево-стоманени проводници по проект „LIFE BIRDS ON POWER LINES“, LIFE16 NAT/BG/000612“ и влязло в сила решение на възложителя, отразено в т. 4 от Протокол № 464/ 27.02.2019 г. от проведено заседание на Управителния съвет на «ЧЕЗ Разпределение България» АД, се сключи настоящият договор за следното:

1. ПРЕДМЕТ НА ДОГОВОРА

1.1. Съгласно условията на този договор и приложенията към него, въз основа на последващите поръчки за доставка, **ИЗПЪЛНИТЕЛЯТ** се задължава да извърши доставка и продаде на **ВЪЗЛОЖИТЕЛЯ** следните стоки, представляващи: птицезащитни дивертори за монтаж върху неизолирани алуминиево-стоманени проводници, отговарящи на Техническата спецификация, Техническото предложение и Ценовото предложение на **ИЗПЪЛНИТЕЛЯ**, съставляващи съответно Приложения №№ 1, 2 и 3 към този Договор („Приложенията“) и представляващи неразделна част от него. За целите на договора и за краткост „птицезащитните дивертори за монтаж върху неизолирани алуминиево-стоманени проводници“ ще бъдат наричани по-долу „стока“ съответно „стоката“.

1.2. Стоката, предмет на настоящия договор, се купува и доставя след поръчки, генерирани през SAP и писмено отправени от **ВЪЗЛОЖИТЕЛЯ** до **ИЗПЪЛНИТЕЛЯ**. **ВЪЗЛОЖИТЕЛЯТ** ще поръчва толкова количество от стоката, за колкото има готовност в зависимост от нуждите, свързани с неговата дейност и реализацията на проекта, за целите на който се сключва договора. В съответната поръчка за доставка се включват най-малко следните данни за стоката: вид на стоката; количество; единична и обща цена; срок и места за доставка. Местата за доставка на стоката по предмета на договора са съгласно Приложение № 6. „Място на доставка и придружаващи доставката документи“ към Договора.

1.3. Предаването на доставената стока по предмета на договора се извършва от **ИЗПЪЛНИТЕЛЯ** (или упълномощен негов представител или приносителя на стоката) в посочените в поръчката конкретни складови бази на **ВЪЗЛОЖИТЕЛЯ**, описани в Приложение № 6, с **приемно - предавателен протокол**, двустранно подписан от страните по този договор или от техни надлежно упълномощени представители. Приемно-предавателният протокол се изготвя в **3 (три)** еднообразни екземпляра в съответствие с образеца от Приложение № 4 към договора, като един остава за **ИЗПЪЛНИТЕЛЯ** и два се предават на **ВЪЗЛОЖИТЕЛЯ** заедно с документите, описани в **Приложение № 6** към т. 4.2 от настоящия договор. Минималното количество за доставка до всеки един от адресите за доставка на **ВЪЗЛОЖИТЕЛЯ** във всяка поръчка е **10 (десет) броя**.

1.4. (1) Протоколът по т. 1.3. се подписва и от подизпълнителя, ако в поръчката по т. 1.2 е включена стока, за доставка на която **ИЗПЪЛНИТЕЛЯТ** е сключил договор за подизпълнение, съгласно т. 4.13. (2) от договора.

(2) Предходната ал. 1 не се прилага, ако **ИЗПЪЛНИТЕЛЯТ** представи на **ВЪЗЛОЖИТЕЛЯ**

Съгласен съм
19.03.2019

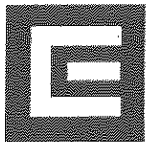

доказателства, че договорът за подизпълнение е прекратен, или доставката на стока или част от нея не е възложена на подизпълнителя.

1.5. Собствеността и рискът от погиването и повреждането на стоката преминават върху **ВЪЗЛОЖИТЕЛЯ** с подписването на приемно-предавателния протокол по т. 1.3 по-горе.

2. ЦЕНА И НАЧИН НА ПЛАЩАНЕ

2.1. (1) Единичните цени на стоката, предмет на настоящия договор са съгласно Приложение № 3 към Договора. Цените са определени в лева, без ДДС, франко адреси за доставка, а именно складови бази на **ВЪЗЛОЖИТЕЛЯ** в градовете: гр. София, гр. Левски, гр. Враца и гр. Дупница, посочени в Приложение № 6. „Място на доставка и придружаващи доставката документи“ към Договора, като включват всички преки и косвени разходи, в това число, но не само: стойността на изделието, транспорт, такси, застраховки, опаковка, документация и всички други съпътстващи доставката на стоката разходи. Единичните цени на стоката остават непроменени за срока на договора, посочен в т. 3.3. по-долу.

(2) При надлежно и своевременно изпълнение на предмета на договора **ВЪЗЛОЖИТЕЛЯТ** ще заплаща на **ИЗПЪЛНИТЕЛЯ** поръчаната по реда на т. 1.2 и приета по реда на т. 1.3 стока по единични цени от Приложение № 3. При фактурирането се начислява дължимият в момента ДДС според законодателството на Република България.

2.2. ВЪЗЛОЖИТЕЛЯТ се задължава да заплаща поръчаната по реда на т. 1.2. и приета по реда на т. 1.3. стока чрез банкови преводи по банкова сметка на **ИЗПЪЛНИТЕЛЯ**, извършени в срок до **60 (шестдесет) календарни дни**, считано от датата на издаване и предоставяне от **ИЗПЪЛНИТЕЛЯ** на **ВЪЗЛОЖИТЕЛЯ** на оригинална фактура за стойността на конкретната доставка и документите, посочени в Приложение № 6 от договора, които придружават стоката. Във фактурата трябва да са посочени: № и дата на договора, № и дата на приемно-предавателния протокол по т. 1.3, № на поръчката за доставка и номера на проекта: LIFE16 NAT/BG/000612. **ИЗПЪЛНИТЕЛЯТ** е длъжен да представи на **ВЪЗЛОЖИТЕЛЯ** издадената фактура и документите, които придружават стоката, най-късно в срок до **5 (пет) дни**, считано от датата на издаването на фактурата, като при забава за представяне на фактура и придружаващите стоката документи, срокът за плащане се удължава съответно със срока на забавата.

2.3. (1) Всички плащания по Договора се извършват в български лева, по банков път, чрез преводи по сметка на **ИЗПЪЛНИТЕЛЯ**, както следва:

Банка: „Райфайзенбанк България“ ЕАД
IBAN: BG46RZBB91551010279173
BIC: RZBBBGSF

(2) Плащането по предходната алинея се счита извършено в деня на заверяване на посочената банкова сметка с дължимата за плащане сума.

2.4. Максималната (обща) стойност на договора е в размер на **300 000.00 (триста хиляди) лева, без ДДС**. Независимо от това дали срокът на договора по т. 3.3. е изтекъл или не, при достигане на максималната стойност по тази точка, договорът се прекратява автоматично, без която и да е от страните да дължи уведомление или предизвестие на другата страна.

2.5. ВЪЗЛОЖИТЕЛЯТ извършва окончателното плащане по договор за обществена поръчка, за който има сключени договори за подизпълнение, след като получи от **ИЗПЪЛНИТЕЛЯ** доказателства, че е заплатил на подизпълнителите всички работи, приети по реда на т. 5.7.

2.6. Условието по предходната т. 2.5. не се прилага в случаите по т. 5.8.

2.7. (1) ВЪЗЛОЖИТЕЛЯТ се разплаща директно с подизпълнителя в случай че едновременно са изпълнени следните условия:

а) Част от поръчката се изпълнява от подизпълнителя и тя е предадена и надлежно приета от възложителя като отделен обект;

б) Подизпълнителят е направил искане за директно плащане до **ВЪЗЛОЖИТЕЛЯ**, което е представил на **ИЗПЪЛНИТЕЛЯ**, в което посочил своя банкова сметка, по която да се направи плащането;

в) В срок до **15 дни** от получаването на искането по предходната б. „б)“, **ИЗПЪЛНИТЕЛЯТ** е представил искането за директно плащане на **ВЪЗЛОЖИТЕЛЯ**, към което е приложил свое становище, от което се установява, че не оспорва плащанията или част от тях като недължими.

(2) В случаите по ал. 1. плащането се извършва в български лева, по банков път по посочената от подизпълнителя банкова сметка в срок до **60 дни** след получаване на оригинална фактура за стойността на конкретното плащане и документите, посочени в приложението по т. 4.2. от договора, които придружават стоката. Във фактурата трябва да са посочени: № и дата на договора, № и дата на приемно-предавателния протокол по т. 1.3, № на поръчката за доставка и номера на проекта: LIFE16 NAT/BG/000612.

2.8. В случай, че е налице искане за директно разплащане от подизпълнителя, към което е приложено становище от **ИЗПЪЛНИТЕЛЯ**, оспорващо плащанията или част от тях в полза на подизпълнителя като недължими, **ВЪЗЛОЖИТЕЛЯТ** отказва директно плащане на подизпълнителя до отстраняване на причината за отказа.

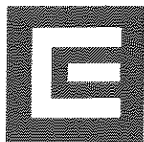

3. СРОКОВЕ

3.1. Доставка и предаването на стоката и документите, които я придружават съгласно Приложението по т. 4.2. по-долу, трябва да бъдат осигурени от **ИЗПЪЛНИТЕЛЯ** в сроковете, посочените в приложение „Срокове за доставка“, неразделна част от Техническото предложение на **ИЗПЪЛНИТЕЛЯ**, което представлява Приложение № 2 към Договора.

3.2. ИЗПЪЛНИТЕЛЯТ има право да достави стоката, предмет на настоящия договор, преди посочените в приложението, описано в предходната точка, крайни срокове или в срок, но на части (партиди), като плащанията се извършват съгласно разпоредбите на т. 2.2. и т. 2.3. от договора.

3.3. Настоящият договор се сключва за срок от **5 (пет) години**, считано от датата на неговото подписване от страните или до достигане на максималната (общата) стойност на договора, посочена в т. 2.4., в зависимост от това, кое събитие ще настъпи първо по време. С изтичане на уговорения 5-годишен срок на действие по тази точка, договърът се прекратява автоматично без да е необходимо предизвестие или уведомление на която и да е от страните до другата страна, независимо от това, дали максималната стойност на договора по т. 2.4. по-горе е достигната (изчерпана) или не е.

4. ПРАВА И ЗАДЪЛЖЕНИЯ НА ИЗПЪЛНИТЕЛЯ

4.1. ИЗПЪЛНИТЕЛЯТ има право да получи цената на поръчаната, реално доставена и приета стока, съгласно условията на настоящия договор.

4.2. ИЗПЪЛНИТЕЛЯТ е длъжен да достави договорената стока във вид и с качество, отговарящи на условията и изискванията от **ПРИЛОЖЕНИЯТА** към настоящия договор, в съответствие с реда, посочен в т. 1.3. на договора и да я окомплектова с документите, описани в Приложение № 6 „Място на доставка и придружаващи доставката документи“.

4.3. ИЗПЪЛНИТЕЛЯТ се задължава да определи свой представител за предаване на стоката по т. 1.1. с приемно-предавателния протокол по т. 1.3.

4.4. ИЗПЪЛНИТЕЛЯТ се задължава да уведоми писмено **ВЪЗЛОЖИТЕЛЯ** най-малко **2 (два) дни** преди изпращането на стоката за очакваната дата на пристигането ѝ в местоизпълнението /местоназначението/, посочено в съответната поръчка, чрез факс съобщение или съобщение на електронна поща. Неизпълнението на това задължение освобождава **ВЪЗЛОЖИТЕЛЯ** от забава за приемането на стоката.

4.5. ИЗПЪЛНИТЕЛЯТ отговаря пред **ВЪЗЛОЖИТЕЛЯ**, ако трети лица предявят правото си на собственост или други права по отношение на стоката, които могат да бъдат противопоставени на **ВЪЗЛОЖИТЕЛЯ**.

4.6. ИЗПЪЛНИТЕЛЯТ е длъжен да върне на **ВЪЗЛОЖИТЕЛЯ** платената цена заедно с лихвите, както и да заплати разноските по договора в случаите, когато се докаже, че продадената стока принадлежи изцяло или отчасти на трето лице, като в тези случаи **ВЪЗЛОЖИТЕЛЯТ** има право да развали договора по вина на **ИЗПЪЛНИТЕЛЯ** по реда и при условията на т. 9.1.1. по-долу, както и да претендира и получи неустойката по т. 8.3., подт. 8.3.4.

4.7. ИЗПЪЛНИТЕЛЯТ е длъжен да съдейства на **ВЪЗЛОЖИТЕЛЯ**, ако трети лица предявят правото си на собственост или други права по отношение на стоката, които могат да бъдат противопоставени на **ВЪЗЛОЖИТЕЛЯ**, като участва в съдебни производства като подпомагача страна, предоставя необходимите документи и информация и др. подобни.

4.8. ИЗПЪЛНИТЕЛЯТ е длъжен да замени дефектната или неотговаряща на изискванията стока, констатирана в съответствие с т. 5.2. или т. 7.6. на договора, в сроковете, определени в договора.

4.9. (1) При и по повод изпълнението на предмета на Договора, **ИЗПЪЛНИТЕЛЯТ** се задължава да спазва следните нормативни актове, ако същите имат отношение към дейността му по изпълнение на поръчката, както следва:

1. Закона за опазване на околната среда (Обн. ДВ. бр. 91 от 25 Септември 2002 г.);
2. Закона за управление на отпадъците (Обн. ДВ. бр. 53 от 13 Юли 2012 г.);
3. Закона за биологичното разнообразие (Обн. ДВ. бр. 77 от 9 Август 2002 г.);
4. Закона за защитените територии (Обн. ДВ. бр. 133 от 11 Ноември 1998 г.);
5. Закона за културното наследство (Обн. ДВ. бр. 19 от 13 Март 2009 г.).

(2) ИЗПЪЛНИТЕЛЯТ е длъжен да обезпечи спазването на описаните по-горе в предходната алинея нормативни актове и от страна на неговите служители, ангажирани с изпълнението на Договора или подизпълнители. За неспазването им от страна на неговите служители и подизпълнители, отговорността се носи от страна на **ИЗПЪЛНИТЕЛЯ**.

4.10. (1) Съгласно Закона за културното наследство (ЗКН) в случаите на извършване на строително-монтажни работи, свързани с разкопаване на земни пластове и земна повърхност (т. нар. изкопни работи) и/или друг вид въздействие върху земната повърхност, земната основа и земните недра, във връзка с изпълнението на предмета на Договора, **ИЗПЪЛНИТЕЛЯТ** се задължава при откриване/установяване на вещи и предмети, структури и находки – заровени в земята, зазидани или скрити по друг начин, наподобяващи и имащи признаците на археологически обекти и/или културни ценности, за следното:

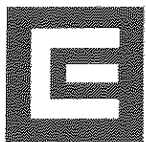

1. незабавно да спре/преустанови строителните работи на основание чл. 160, ал. 2 от ЗКН;
2. да запази вещта във вида и състоянието, в които е намерена, до предаването ѝ на компетентните органи;
3. при наличие на обстоятелства, застрашаващи намерената вещ/находка от увреждане под влияние на климатични, метеорологични или други фактори, както и действия и посегателства от трети лица, да предприеме незабавни действия по обезопасяването ѝ по начин, който да не доведе до нейното увреждане;
4. при възможност да направи снимков материал на откритата находка/вещ;
5. в деня на откриването на вещта/ите да уведоми незабавно водещият строежа експерт „инвеститорски контрол“ и/или ръководител ОЦ в Дирекция „Реализация на инвестициите“ на **ВЪЗЛОЖИТЕЛЯ**, като им предостави и снимковия материал, в случай, че такъв е наличен, за предприемане на съответните мерки и действия по реда на действащата Процедура рег. № 219/2017г. за действия при установяване на културни ценности и археологически находки при извършване на строително-монтажни работи по енергийни обекти и съоръжения, свързани с разкопаването на земни пластове, одобрена от **ВЪЗЛОЖИТЕЛЯ**.

6. в случаите на предстоящи строително-монтажни работи, за които са налице предварителни данни за наличие на археологически обекти в съответната територия, задължително строителните дейности ще се предхождат от предварителни археологически проучвания, с които при необходимост и преценка на компетентните органи, се провеждат спасителни разкопки преди на началото на строителните работи.

(2) ИЗПЪЛНИТЕЛЯТ е длъжен да обезпечи спазването на описаните по-горе в предходната алинея задължения и от страна на неговите служители, ангажирани с изпълнението на Договора или подизпълнители. За неспазването им от страна на неговите служители и подизпълнители, отговорността се носи от страна на **ИЗПЪЛНИТЕЛЯ**.

4.11. (1) ИЗПЪЛНИТЕЛЯТ се е запознал със съдържанието на по-долу посочените клаузи на Договора за социална отговорност и ще спазва същите при или по повод на изпълнението на предмета на Договора, като декларира:

1. Че ще спазва човешките права, като признава и ще прилага Всеобщата Харта за правата на човека на ООН и гарантира, че дружеството му по никакъв начин не е замесено в нарушения на човешките права.

2. Не е ползвал, не ползва и няма да се ползва от детски и принудителен труд, като за целта **ИЗПЪЛНИТЕЛЯТ** се задължава за срока на действие на Договора да не използва или допуска детски, принудителен или друг недобровolen труд съгласно Конвенциите на Международната Организация на Труда (ILO) във връзка или по повод на изпълнението на предмета на договора и гарантира, че стриктно ще спазва изискванията на Кодекса на труда.

3. Липса на дискриминация или тормоз на работното място, като гарантира недопускане на физически, психически, сексуален или словесен тормоз, дискриминация или злоупотреба поради пола принадлежност, раса, религия, възраст, произход, увреждане, сексуална или политическа ориентация, мироглед.

4. Че ще прилага правилата за осигуряване на безопасни и здравословни условия на труд на работното място, като за целта гарантира безопасни и здравословни условия на труд за своите служители и служителите на подизпълнителите и спазване на прилаганите за това закони и правилници, както и осигуряване на свободен достъп до питейна вода, санитарни помещения, съответната пожарна защита, осветление, вентилация и ако е необходимо - подходящи лични предпазни средства, както и гарантира изпълнение на всички изисквания на приложимите нормативни документи за безопасно изпълнение на задълженията, както и че ще спазва всички предоставени от **ВЪЗЛОЖИТЕЛЯ** вътрешно-фирмени инструкции за безопасност при работи, приложими за изпълнение на дейностите, предмет на Договора, гарантира също така осигуряването на квалифициран персонал и провеждане на обучения и инструктажи по техника на безопасност.

5. Че ще спазва приложимите Трудови и социално правни разпоредби, като за целта гарантира, че при и по повод изпълнението на Договора ще спазва действащите трудови, социални и осигурителни норми на действащото българско законодателство.

6. Че ще полага всички грижи за защита и опазване на околната среда, като за целта гарантира, че при и по повод изпълнението на договора ще спазва приложимите закони, подзаконовни нормативни актове и правилници за опазване на околната среда и при изпълнение предмета на Договора ще бъдат преценявани икономическите, екологичните и социалните аспекти и по този начин ще бъдат взети предвид принципите на устойчивото развитие, както и гарантира, че при изпълнението на Договора няма да допуска замърсяване на околната среда, ще минимизира влиянието върху околната среда, предизвикано от съответната дейност и ще организира за своя сметка отстраняване на замърсяването в случай на допускане на такова.

7. Че ще защитава биологичното разнообразие, като за целта гарантира, че при или по повод изпълнението на договора ще опазва и няма да допуска увреждането на биологичното разнообразие.

8. Че ще опазва околната среда в зони от «Натура 2000», като за целта гарантира, че ще координира мерките за спазване на законовите изисквания в областта на опазването на околната среда при

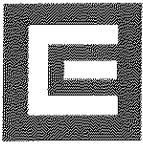

изпълнение предмета на договора, включително в зоните от «Натура 2000» и ще опазва растителните и животински видове, както и местата, които обитават.

9. Че ще осигурява намаляването на използването на ресурси, отделяне на отпадъци и емисии, като за целта гарантира минимизирането на отделянето на отпадъци от всякакъв вид, както и отделяне на всички емисии във въздуха, водата или почвата при или по повод изпълнението на Договора.

10. Че ще прилага в своята дейност високи етични стандарти, като за целта гарантира спазване на високи стандарти на фирмена етика, спазване на съответните национални закони (трудоправните, разпоредбите за защита на конкуренцията и правата на потребителите) и недопускане на корупционни схеми, лъжа или изнудване.

11. Че ще спазва прозрачни бизнес отношения при осъществяване на своята дейност, като за целта гарантира, че неговите служители и подизпълнители няма да предлагат нито да изискват, нито да гарантират, нито да приемат подаръци, плащания или други предимства от подобен род или облаги, които може да са предназначени да подтикнат дадено лице да наруши задълженията си.

12. Че ще обезпечи в своята дейност правото за провеждане на събрания и стачки, като за целта гарантира, че неговите служители имат възможност в рамките на законовите разпоредби на страната, да участват в събрания и стачки, без да се страхуват от последствия.

(2) **ИЗПЪЛНИТЕЛЯТ** се задължава да обезпечи спазването на декларираните по-горе в предходната алинея задължения от всички свои служители или подизпълнители, които са натоварени с изпълнението на Договора, като при неизпълнението им **ИЗПЪЛНИТЕЛЯТ** отговаря за причинените вреди, наложени санкции и обезщетения.

4.12. (1) При или по повод на изпълнението на предмета на Договора **ИЗПЪЛНИТЕЛЯТ** се задължава (ако е приложимо във връзка с изпълнението на уговорените дейности):

1. да спазва установените от **ВЪЗЛОЖИТЕЛЯ** мерки за сигурност на обектите на **ВЪЗЛОЖИТЕЛЯ**, като изпълнява указанията на охраната, разпоредбите на органите на МВР и спазва реда за контрол на достъп и пропускателния режим.

2. да не въздейства, по никакъв начин, на изградените от **ВЪЗЛОЖИТЕЛЯ** системи за сигурност, чрез преместване, покриване, препречване или други действия, водещи до елиминирането им или намаляващо тяхната функционално състояние.

3. да не носи и използва оръжие и други общоопасни средства на територията на обекта, да не пипа, проверява или пренася, открити безконтролни пакети и багажи в обекта, като при откриване на такива, да предприема мерки за уведомяване на охраната и органите на МВР.

(2) **ИЗПЪЛНИТЕЛЯТ** се задължава да обезпечи спазването на задълженията, описани по-горе в предходната алинея и от страна на неговите служители и подизпълнители, които са ангажирани с изпълнението на Договора. При нарушение на тези задължения от служител или подизпълнител, **ИЗПЪЛНИТЕЛЯТ** отговаря за констатираното неизпълнение и за вредите причинени от него.

ПОДИЗПЪЛНИТЕЛИ:

4.13. (1) При изпълнението на настоящия договор **ИЗПЪЛНИТЕЛЯТ** няма да използва подизпълнител/и.

(2) **ИЗПЪЛНИТЕЛЯТ** е длъжен да сключи договор/-и за подизпълнение с посоченият/-те в офертата му подизпълнител/-и в **14-дневен** срок от сключване на настоящия договор и да предостави оригинален/-ни екземпляр/-и от договора/-те за подизпълнение на **ВЪЗЛОЖИТЕЛЯ** в **3-дневен** срок, считано от датата на сключването му/-им, заедно с доказателства, че са изпълнени условията по чл. 66, ал. 2 и 11 от ЗОП.

(3) **ИЗПЪЛНИТЕЛЯТ** няма право да възлага изпълнението на една или повече от работите, включени в предмета на договора, на лица, с които не е сключен и представен на **ВЪЗЛОЖИТЕЛЯ** договор за подизпълнение.

(4) **ИЗПЪЛНИТЕЛЯТ** има право да включи или да замени подизпълнителя/ите по ал. 1, когато:

1. По отношение на подизпълнителя, посочен в ал. 1, е изпълнено едно или повече от следните условия:

а) За подизпълнителя/ите е налице или възникне обстоятелство чл. 54, ал. 1 и чл. 55, ал. 1, т. 1 и 4 от ЗОП;

б) Подизпълнителят/ите не отговаря/т на нормативно изискване за изпълнение на работите, включени в предмета на договора за подизпълнение;

в) Договорът за подизпълнение е прекратен по вина на подизпълнителя/ите, включително ако подизпълнителят/ите превъзлага/т една или повече работи, включени в предмета на договора, за подизпълнение.

2. По отношение на новия подизпълнител са изпълнени едновременно следните условия:

а) за новия подизпълнител не са налице основанията за отстраняване от обществената поръчка;

б) новият подизпълнител отговаря на критериите за подбор, на които е отговарял предишният подизпълнител, включително по отношение на дела и вида на дейностите, които ще изпълнява, коригирани съобразно изпълнените до момента дейности.

(5) **ИЗПЪЛНИТЕЛЯТ** е длъжен да прекрати договор за подизпълнение, ако по време на изпълнението му за подизпълнителя възникне обстоятелство по чл. 54, ал. 1 и чл. 55, ал. 1, т. 1 и 4 от ЗОП, както и ако подизпълнителят превъзлага една или повече работи, включени в предмета на договора за

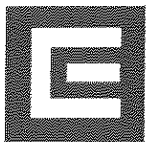

подизпълнение.

(6) В случаите по ал. 4 и ал. 5, **ИЗПЪЛНИТЕЛЯТ** сключва нов договор за подизпълнение или допълнително споразумение към договор за подизпълнение и изпраща оригинален екземпляр на **ВЪЗЛОЖИТЕЛЯ** в срок до **3 (три) дни** от датата на сключване, заедно с доказателства, че са изпълнени условията по чл. 66, ал. 2 и 11 от ЗОП за подизпълнителя.

(7) Сключване на договор за подизпълнение или на допълнително споразумение към договор за подизпълнение не освобождава **ИЗПЪЛНИТЕЛЯ** от отговорността му за изпълнение на настоящия договор. Използването на подизпълнител/и не изменя задълженията на **ИЗПЪЛНИТЕЛЯ** по договора. **ИЗПЪЛНИТЕЛЯТ** отговаря за действията на подизпълнителя/ите като за свои действия.

(8) При сключване на договор с подизпълнител **ИЗПЪЛНИТЕЛЯТ** е длъжен да създаде условия и гаранции, че:

1. Приложимите клаузи на Договора са задължителни за изпълнение от подизпълнителя/ите;
2. Действията на подизпълнителите няма да доведат пряко или косвено до неизпълнение на настоящия Договор;

3. При осъществяване на контролните си функции по този Договор **ВЪЗЛОЖИТЕЛЯТ** ще може безпрепятствено да извършва проверка на дейността и документацията на подизпълнителите.

(9) Подизпълнителите нямат право да превъзлагат една или повече от дейностите, които са включени в предмета на договора, за подизпълнение.

4.14. ИЗПЪЛНИТЕЛЯТ се задължава да обезпечи спазването на задълженията във връзка с обработването и защитата на лични данни, уговорени в т. 12.4. по-долу от подизпълнителя/ите. В случай на нерегламентирано обработване на лични данни или нарушаване на нормативните изисквания относно тяхната защита от страна на подизпълнителя, **ИЗПЪЛНИТЕЛЯТ** отговаря за причинените вреди и за всички наложени на **ВЪЗЛОЖИТЕЛЯ** имуществени санкции/глоби.

4.15. Доколкото настоящият договор се сключва в резултат на процедура за възлагане на обществена поръчка, която се открива, провежда и възлага въз основа на Договор за безвъзмездна помощ, проектен номер LIFE16 NAT/BG/000612/ 01.10.2017 г. („начална дата“) (по-нататък накратко „**Договор за безвъзмездна финансова помощ**“), сключен между ЕС, чрез Изпълнителна агенция за малки и средни предприятия и **ВЪЗЛОЖИТЕЛЯ** – „ЧЕЗ Разпределение България“ АД, за безвъзмездна финансова помощ за реализация на проект „LIFE BIRDS ON POWER LINES“, в т. II.9.3. от който е уговорено задължението на „ЧЕЗ Разпределение България“ АД, като Бенефициент по Договора за безвъзмездна финансова помощ да обезпечи спазването на конкретни задължения по предмета на същия от изпълнителите на обществени поръчки, възложени въз основа на Договора за безвъзмездна финансова помощ, **ИЗПЪЛНИТЕЛЯТ** се задължава да спазва при и по повод изпълнението на настоящия договор за обществена поръчка и доколкото е приложимо всички задължения, произтичащи от т. II.3, II.4, II.5, II.8 и II.27 от Договора за безвъзмездна финансова помощ, които се съдържат и са описани в Приложение № 8 към настоящия договор за обществена поръчка.

5. ПРАВА И ЗАДЪЛЖЕНИЯ НА ВЪЗЛОЖИТЕЛЯ

5.1. ВЪЗЛОЖИТЕЛЯТ се задължава да определи свой представител за приемане на стоката по т. 1.1. с приемно-предавателния протокол по т. 1.3.

5.2. (1) ВЪЗЛОЖИТЕЛЯТ провежда **входящ контрол** за качество на доставената стока с цел установяване на съответствието ѝ с изискванията, посочени в настоящия договор и приложенията към него. За проведения входящ контрол **ВЪЗЛОЖИТЕЛЯТ** изготвя **протокол**.

(2) При установяване на недостатъци по време на входящия контрол, **ВЪЗЛОЖИТЕЛЯТ** е длъжен писмено да уведоми **ИЗПЪЛНИТЕЛЯ** в срок до **10 /десет/ дни** от датата на протокола по ал. 1. В писменото уведомление по предходното изречение **ВЪЗЛОЖИТЕЛЯТ** описва недостатъците (дефектите) на доставената стока и начинът за отстраняването им. **ИЗПЪЛНИТЕЛЯТ** е длъжен да прегледа уведомлението с констатациите на **ВЪЗЛОЖИТЕЛЯ** за недостатъци (дефекти) на стоката и да го уведоми писмено (по факс или на електронна поща) за това дали приема констатациите, съответно предложеният начин за отстраняване на недостатъците (дефектите) или не ги приема. **ИЗПЪЛНИТЕЛЯТ** следва да изпълни задължението си за уведомяване по предходното изречение в срок до **1 /един/ работен ден** от датата на получаване на уведомлението на **ВЪЗЛОЖИТЕЛЯ** за резултатите от входящия контрол. В случай че **ИЗПЪЛНИТЕЛЯТ** не уведоми **ВЪЗЛОЖИТЕЛЯ** за решението си относно констатациите от входящия контрол в срока по предходното изречение, се счита, че не ги приема, вследствие на което **ВЪЗЛОЖИТЕЛЯТ** пристъпва към съставянето на констативен протокол по ал. 3. В случай че **ИЗПЪЛНИТЕЛЯТ** приеме констатациите и предложенията на **ВЪЗЛОЖИТЕЛЯ**, констативен протокол по ал. 3 не се съставя, а **ИЗПЪЛНИТЕЛЯТ** е длъжен да отстрани констатираните недостатъци (дефекти) в срок до **15 /петнадесет/ календарни дни**, считано от датата на писменото им приемане. В случай че **ИЗПЪЛНИТЕЛЯТ** не приеме констатациите и предложенията на **ВЪЗЛОЖИТЕЛЯ**, последният го уведомява писмено за дата, час и място за съставяне на констативен протокол по ал. 3. Писменото уведомление за съставянето на констативен протокол по ал. 3 се изпраща на **ИЗПЪЛНИТЕЛЯ** не по-късно от **3 (три) дни** преди посочената в уведомлението дата за съставяне на протокола.

(3) При отказ на **ИЗПЪЛНИТЕЛЯ** да приеме констатациите на **ВЪЗЛОЖИТЕЛЯ** относно недостатъците

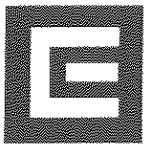

(дефектите) на стоката и начина на тяхното отстраняване по предходната алинея, страните по договора съставят и подписват **констативен протокол**, в който се описват установените недостатъци, начинът и срокът за тяхното отстраняване. Срокът за отстраняване на недостатъците (дефектите) на стоката не може да бъде по-дълъг от **15 /петнадесет/ календарни дни**.

(4) Неявявяването на **ИЗПЪЛНИТЕЛЯ** за съставяне и подписване на констативния протокол по предходната алинея не го освобождава от отговорност. В този случай констативният протокол се съставя само от представители на **ВЪЗЛОЖИТЕЛЯ** и се изпраща на **ИЗПЪЛНИТЕЛЯ** по факс или електронна поща за изпълнение. В този случай срокът за отстраняване на недостатъците, посочен в констативния протокол, започва да тече от датата на изпращането на протокола на **ИЗПЪЛНИТЕЛЯ**.

(5) При съставянето на констативния протокол по ал. 3, респективно по ал. 4, страните отчитат уговореното в т. 5.3. от договора.

5.3. При установяване на недостатъци (дефекти) на стоката по реда на т. 5.2. от договора **ВЪЗЛОЖИТЕЛЯТ** има следните алтернативни права:

5.3.1. да иска замяна на дефектната или неотговаряща на изискванията стока с нова за сметка на **ИЗПЪЛНИТЕЛЯ**; или

5.3.2. да задържи стоката и да иска отбив от цената; или

5.3.3. да откаже да приеме стоката или да върне приетата, но дефектна или неотговаряща на изискванията стока, съответно да не я заплати или ако вече е заплатена, да иска връщането на платената за нея цена.

5.4. При доставка на дефектна стока или стока, която не отговаря на изискванията на **ВЪЗЛОЖИТЕЛЯ**, констатирано в съответствие с т. 5.2. или т. 7.6, и в случай че **ИЗПЪЛНИТЕЛЯТ** не отстрани недостатъците, съответно не замени дефектната стока с качествена в уговорените срокове, то **ВЪЗЛОЖИТЕЛЯТ** има право да предприеме действия за отстраняване на недостатъците от трета страна или да ги отстрани сам, за сметка на **ИЗПЪЛНИТЕЛЯ**. В този случай **ВЪЗЛОЖИТЕЛЯТ** има право на неустойката по т. 8.2.

5.5. В случаите на т. 5.3., **ВЪЗЛОЖИТЕЛЯТ** може да приеме неотговарящата на изискванията или дефектна стока на отговорно пазене, като вземе всички възможни мерки за безопасното ѝ съхранение за максимален срок от **1 (един) месец**.

5.6. **ВЪЗЛОЖИТЕЛЯТ** е длъжен, съгласно условията на този договор, да изплати на **ИЗПЪЛНИТЕЛЯ** договорената цена за поръчаната, реално доставена и приета стока.

5.7. **ВЪЗЛОЖИТЕЛЯТ** приема изпълнението на дейност по договора за обществена поръчка, за която **ИЗПЪЛНИТЕЛЯТ** е сключил договор за подизпълнение, в присъствието на **ИЗПЪЛНИТЕЛЯ** и на подизпълнителя.

5.8. При приемането на работата **ИЗПЪЛНИТЕЛЯТ** може да представи на **ВЪЗЛОЖИТЕЛЯ** доказателства, че договорът за подизпълнение е прекратен, или работата или част от нея не е извършена от подизпълнителя.

6. ГАРАНЦИЯ ЗА ИЗПЪЛНЕНИЕ

6.1. (1) При подписване на договора **ИЗПЪЛНИТЕЛЯТ** представя на **ВЪЗЛОЖИТЕЛЯ** гаранция за изпълнение в размер от **15 000.00 (петнадесет хиляди) лева**, представляваща **5%** от максималната стойност на договора, определена в т. 2.4. по-горе, под формата на **депозит** по сметка на „ЧЕЗ РАЗПРЕДЕЛЕНИЕ БЪЛГАРИЯ“ АД, IBAN: BG 43 UNCR 7630 1002 ERPBUL, „Уникредит Булбанк“ АД, BIC: UNCRBGSF или под формата на безусловна, неотменяема **банкова гаранция**, издадена в полза на **ВЪЗЛОЖИТЕЛЯ** или под формата на **застраховка**, която обезпечава изпълнението чрез покритие на отговорността на **ИЗПЪЛНИТЕЛЯ**, като гаранциите под формата на банкова гаранция или застраховка следва да са със срок на валидност **63 /шестдесет и три/ месеца**, считано от датата на издаването им, с възможност да се усвояват изцяло или на части по искане на **ВЪЗЛОЖИТЕЛЯ**. Банковата гаранция или застраховката за изпълнение на договора следва да са издадени най-рано на датата на получаване на поканата за сключване на настоящия договор за обществена поръчка и не по-късно от датата, определена за сключване на договора.

(2) Гаранцията за изпълнение ще служи за общо обезпечение по договора и ще компенсира на **ВЪЗЛОЖИТЕЛЯ** всякакви вреди и загуби, причинени вследствие виновно неизпълнение/забава за изпълнение на договорни задължения от страна на **ИЗПЪЛНИТЕЛЯ**. В случай, че претърпените вреди на **ВЪЗЛОЖИТЕЛЯ** са в по-голям размер от размера на гаранцията за изпълнение, **ВЪЗЛОЖИТЕЛЯТ** има право да се удовлетвори за тях от следващо по ред плащане по договора или да потърси обезщетение за разликата до действителния размер на вредите по общия съдебен ред.

6.2. В случай на удовлетворяване за неустойки или обезщетения от внесена/учредена гаранция за изпълнение, **ВЪЗЛОЖИТЕЛЯТ** уведомява писмено **ИЗПЪЛНИТЕЛЯ**, като последният е длъжен да попълни гаранцията за изпълнение до размерът ѝ, определен в т. 6.1. по-горе. Допълването на гаранцията за изпълнение се извършва в срок до **14 дни** от датата на получаването на уведомлението за това. Ако **ИЗПЪЛНИТЕЛЯТ** не попълни гаранцията за изпълнение до размерът ѝ уговорен в т. 6.1. **ВЪЗЛОЖИТЕЛЯТ** може да развали договора поради неизпълнение и по вина на **ИЗПЪЛНИТЕЛЯ** с **15-**

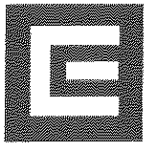

дневно предизвестие до **ИЗПЪЛНИТЕЛЯ**, както и да претендира и получи неустойката по т. 8.3., подт. 8.3.5. по-долу.

6.3. (1) Гаранцията за изпълнение или неинкасираната част от нея ще бъде освободена от **ВЪЗЛОЖИТЕЛЯ** и върната на **ИЗПЪЛНИТЕЛЯ** в срок до **60 дни** след изтичане срока на договора или прекратяването му на друго правно основание без вина на **ИЗПЪЛНИТЕЛЯ**, ако неговото изпълнение е надлежно и **ВЪЗЛОЖИТЕЛЯТ** го е приел при условията на този договор.

(2) **ВЪЗЛОЖИТЕЛЯТ** не дължи никакви такси или лихва на **ИЗПЪЛНИТЕЛЯ** за времето през което гаранцията за изпълнение законно е престояла у него. **ВЪЗЛОЖИТЕЛЯТ** не дължи на **ИЗПЪЛНИТЕЛЯ** заплащане на разноски и такси, свързани с учредяването и поддържането на банковата гаранция или застраховката (в случай на представяне на гаранция за изпълнение в една от тези форми), за срока през който гаранцията законно е в държане и разпореждане на **ВЪЗЛОЖИТЕЛЯ**.

7. ГАРАНЦИИ И КАЧЕСТВО

7.1. Гаранционният срок на стоката е **12 (дванадесет) месеца** съгласно Приложение № 2 към Договора. Същият започва да тече от датата на двустранното подписване на приемно-предавателния протокол по т. 1.3. по-горе.

7.2. ИЗПЪЛНИТЕЛЯТ гарантира, че доставената стока е нова, оригинална, неупотребявана, в производство към момента на доставка.

7.3. В рамките на гаранционния срок по т. 7.1., всички разходи по отстраняване на дефекти и/или замяна на стоката с нова, са за сметка на **ИЗПЪЛНИТЕЛЯ**.

7.4. Рекламации за липси/недостатъци, свързани с количествата, целостта и видимите дефекти на стоката, се правят при приемането на стоката.

7.5. Рекламации за недостатъци, свързани с функционалностите на стоката или скрити дефекти, които не могат да бъдат установени при обикновен оглед на стоката, могат да бъдат направени от **ВЪЗЛОЖИТЕЛЯ** при откриването им, но не по-късно от последния ден на гаранционния срок. **ВЪЗЛОЖИТЕЛЯТ** уведомява **ИЗПЪЛНИТЕЛЯ** за рекламациите писмено.

7.6. (1) По всяко време от действието на договора, **ВЪЗЛОЖИТЕЛЯТ** има право да проверява доставената стока, която не е в режим на експлоатация, за наличие на **скрити недостатъци (дефекти)**. Проверката по предходното изречение се извършва от служители на **ВЪЗЛОЖИТЕЛЯ**, притежаващи съответната техническа компетентност, и се удостоверява със съставянето на **констативен протокол**. При откриване на скрити недостатъци на доставената стока по реда на настоящата точка, същите се считат за гаранционни дефекти и **ИЗПЪЛНИТЕЛЯТ** е длъжен да ги отстрани в съответствие с гаранционните условия, при условие, че са спазени условията за съхранение на стоката.

(2) За гаранционни дефекти на стоката, освен скритите недостатъци по т. 7.6, ал. 1, се считат и всички дефекти на стоката, които са се проявили по време на експлоатацията ѝ и не са резултат от неправилни действия на **ВЪЗЛОЖИТЕЛЯ** и/или неговите служители и са в рамките на гаранционния срок по т. 7.1.

(3) При констатиране на дефекти (неизправности) на стоката в рамките на гаранционния срок, **ВЪЗЛОЖИТЕЛЯТ** е длъжен да уведоми писмено **ИЗПЪЛНИТЕЛЯ** в **10-десет/дневен срок** от откриването им. В писменото уведомление по предходното изречение **ВЪЗЛОЖИТЕЛЯТ** описва недостатъците (дефектите) на стоката и начинът за отстраняването им. **ИЗПЪЛНИТЕЛЯТ** е длъжен да прегледа уведомлението с констатациите на **ВЪЗЛОЖИТЕЛЯ** за недостатъци (дефекти) на стоката и да го уведоми писмено (по факс или на електронна поща) за това дали приема констатациите - съответно предложеният начин за отстраняване на недостатъците (дефектите) или не ги приема. **ИЗПЪЛНИТЕЛЯТ** следва да изпълни задължението си за уведомяване по предходното изречение в срок до **5 /пет/ работни дни** от датата на получаване на уведомлението на **ВЪЗЛОЖИТЕЛЯ** за констатирания дефект на стоката в рамките на гаранционния срок. В случай че **ИЗПЪЛНИТЕЛЯТ** не уведоми **ВЪЗЛОЖИТЕЛЯ** за решението си по отношение на предявената рекламация в срока по предходното изречение, се счита, че не я приема, вследствие на което **ВЪЗЛОЖИТЕЛЯТ** пристъпва към съставянето на констативен протокол. За съставянето и съдържанието на констативния протокол се прилагат съответно т. 5.2, ал. 2, 3, 4 и 5. При съставянето на констативния протокол страните отчитат уговореното в т. 7.3.

7.7. В случай на прехвърляне на правото на собственост на стоката, предмет на договора, на трета страна се прехвърлят и всички права по отношение на гаранционния срок и гаранционните условия, при спазване указанията за съхранение и експлоатация на производителя.

8. ОТГОВОРНОСТИ

8.1. (1) В случай, че **ИЗПЪЛНИТЕЛЯТ** закъснее с изпълнение на задължение по договора (с изключение на непреодолима сила), то същият дължи неустойка в размер на **0,5 %** за всяка пълна седмица, но не повече от **10 %** от стойността на забавените стоки.

(2) При неизпълнение на задължения по този договор, с изключение на случаите по т. 10.1. на договора, **ИЗПЪЛНИТЕЛЯТ** дължи на **ВЪЗЛОЖИТЕЛЯ** неустойка в размер на **10%** върху стойността на неизпълненото задължение.

8.2. За всеки отделен случай на неизпълнение на задълженията в рамките на гаранционния срок (с изключение на случаите по т. 10.1.), **ИЗПЪЛНИТЕЛЯТ** дължи **ВЪЗЛОЖИТЕЛЯ** неустойка, равна на **10%**

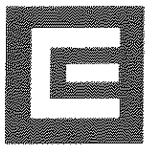

от стойността на доставената, но дефектна (неизправна) стока, по отношение на която е възникнало неизпълненото гаранционно задължение.

8.3. ВЪЗЛОЖИТЕЛЯТ има право да претендира неустойка в размер на **100%** от стойността на гаранцията за изпълнение на договора, посочена в т. 6.1., в следните случаи:

8.3.1. при прекратяване на договора по т. 9.1., подт. 9.1.2;

8.3.2. при отказ на **ИЗПЪЛНИТЕЛЯ** да изпълни поръчка за доставка при условията на този договор;

8.3.3. при прекратяване на договора по т. 9.1., подт. 9.1.3 и подт. 9.1.4;

8.3.4. при разваляне на договора при условията на т. 4.6;

8.3.5. при разваляне на договора при условията и по реда на т. 9.1., подт. 9.1.5.

8.4. При забава на плащане **ВЪЗЛОЖИТЕЛЯТ** дължи обезщетение в размер на законната лихва за забава (равна на основния лихвен процент (ОЛП), обявен от БНБ, плюс 10 %), начислена върху стойността на закъснялото плащане за периода на забавата, като стойността на обезщетението не може да бъде повече от **10%** от стойността на забавеното плащане.

8.5. В случаите, когато посочените по-горе неустойки и компенсации не покриват действителния размер на претърпените вреди от **ВЪЗЛОЖИТЕЛЯ**, той може да търси от **ИЗПЪЛНИТЕЛЯ** по съдебен ред разликата до пълния размер на претърпените вреди и пропуснати ползи.

8.6. В случай, че **ИЗПЪЛНИТЕЛЯТ** не изпълни задължението си по т. 4.13., ал. 2 от настоящия договор, а именно да сключи договор/-и за подизпълнение с посоченият/-те в офертата му подизпълнител/-и в **14-дневен** срок от сключване на настоящия договор, то той дължи на **ВЪЗЛОЖИТЕЛЯ** неустойка в размер на **2 000 лева**.

8.7. В случай, че **ИЗПЪЛНИТЕЛЯТ** не изпълни задължението си по т. 4.13., ал. 2 и ал. 6 от настоящия договор, а именно да изпрати на **ВЪЗЛОЖИТЕЛЯ** оригинален/-и екземпляр/-и в срок до **3 (три) дни** от датата на сключване на договор/-и за подизпълнение/допълнително споразумение към договор за подизпълнение по т. 4.13, ал. 6 от настоящия договор, то той дължи неустойка в размер на **2 000 лева**.

8.8. Страната, която е нарушила своите задължения за обработване и защита на лични данни по т. 12.4. по-долу, които е получила от другата страна или от трето лице или по друг начин, във връзка със сключването и изпълнението на настоящия договор, е длъжна от една страна да обезщети всички вреди (включително наложени имуществени санкции/ глоби), които ответната страна или третото лице е претърпяло вследствие неправомерно обработване и/или съхранение и/или разпространяване и/или допускане на разпространяването на лични данни или вследствие неосъществяване на необходимата и следваща се от нормативните правила защита на лични данни или вследствие неуведомяване на собственика на данни, насрещната страна или надзорния орган за опасност или кражба или неправомерно разпространение на лични данни, а от друга страна да заплати на насрещната страна по договора неустойка в размер на **100%** от стойността на гаранцията за изпълнение на договора, определена в т. 6.1. по-горе, в случай на развалянето на договора съгласно т. 9.6. по-долу. Всички имуществени вреди и санкции, които подлежат на възстановяване съгласно настоящия текст се доказват по размер единствено с валидни документи.

8.9. Неустойките по настоящия договор се заплащат в срок до **10 календарни дни** считано от датата на писмената претенция за тях от страна на изправната до неизправната страна. **ВЪЗЛОЖИТЕЛЯТ** има право, ако в определения срок за плащане на дължимата неустойка **ИЗПЪЛНИТЕЛЯТ** не изпълни задължението си, да се удовлетвори за сумата на неустойката от гаранцията за изпълнение на договора или да я прихване от следващо плащане.

8.10. В случай, че не е уговорено друго, неустойките се начисляват върху стойността на закъснялото/ неизпълнено задължение без ДДС.

9. РАЗВАЛЯНЕ И ПРЕКРАТЯВАНЕ НА ДОГОВОРА

9.1. ВЪЗЛОЖИТЕЛЯТ има право:

9.1.1. да развали договора в случаите на т. 4.6. от договора, като в този случай **ВЪЗЛОЖИТЕЛЯТ** има право на неустойката по т. 8.3, подт. 8.3.4;

9.1.2. да прекрати договора с **10-дневно** писмено предизвестие, отправено до **ИЗПЪЛНИТЕЛЯ**, при забава на **ИЗПЪЛНИТЕЛЯ** с повече от **30 дни**, без да са налице обстоятелствата по т. 10.1, като в този случай **ВЪЗЛОЖИТЕЛЯТ** има право на неустойката по т. 8.3., подт. 8.3.1;

9.1.3. да прекрати договора с **30-дневно** писмено предизвестие до **ИЗПЪЛНИТЕЛЯ**, при повторна доставка на партида дефектна стока или на стока, неотговаряща на изискванията на **ВЪЗЛОЖИТЕЛЯ**, посочени в договора и в приложенията към него, когато това обстоятелство е установено по реда на точка 5.2. от настоящия договор, като в този случай **ИЗПЪЛНИТЕЛЯТ** дължи неустойката по т. 8.3., подт. 8.3.3. Настоящата клауза се прилага и в случаите, когато:

а) двете доставени партиди дефектна стока и/или стока, неотговаряща на изискванията на **ВЪЗЛОЖИТЕЛЯ**, не са поредни;

б) в рамките на срока на договора е установено един или повече пъти по реда на т. 7.6. и един или повече пъти по реда на т. 5.2. (кумулятивно), че доставена стока е дефектна и/или не отговаря на изискванията на **ВЪЗЛОЖИТЕЛЯ**, посочени в договора и в приложенията към него.

9.1.4. да прекрати договора без предизвестие, в случай че по реда на т. 7.6. към **ИЗПЪЛНИТЕЛЯ** са

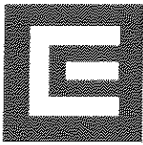

отправляни **три или повече** претенции (които не е задължително да са последователни) за гаранционни дефекти на доставената стока, дори същите да са били отстранени. В този случай **ИЗПЪЛНИТЕЛЯТ** дължи неустойката по т. 8.3., подт. 8.3.3.

9.1.5. да развали договора без предизвестие, чрез писмено уведомление, в хипотезата на т. 6.2. по-горе. В този случай **ИЗПЪЛНИТЕЛЯТ** дължи неустойката по т. 8.3., подт. 8.3.5.;

9.1.6. да прекрати договора с **10-дневно** писмено предизвестие, отправено до **ИЗПЪЛНИТЕЛЯ**, при отказ на **ИЗПЪЛНИТЕЛЯ** да изпълни поръчка за доставка при условията на този договор, без да са налице обстоятелствата по т. 10.1., като в този случай **ВЪЗЛОЖИТЕЛЯТ** има право на неустойката по т. 8.3., подт. 8.3.2.

9.2. Настоящият договор може да се прекратява по взаимно писмено съгласие по всяко време, като двете страни уреждат взаимоотношенията си до момента на прекратяването.

9.3. В случаите на т. 10.3., всяка от страните има право да прекрати договора с **10-дневно** писмено предизвестие до другата страна.

9.4. Договорът се прекратява и в следните случаи:

9.4.1. по т. 2.4; и

9.4.2. по т. 3.3.

9.5. Извън хипотезите по предходните точки, настоящият договор се разваля и на общо основание при условията и по реда на чл. 87 от Закона за задълженията и договорите (ЗЗД) съответно се прекратява на общо основание при наличието на условията по чл. 118 от Закона за обществените поръчки (ЗОП).

9.6. Всяка от Страните има право да развали едностранно настоящият договор за възлагане на обществена поръчка без предизвестие до другата Страна, ако тя е нарушила своите задължения във връзка с обработването и защитата на лични данни, станали и известни във връзка със сключването и изпълнението на договора, както и да претендира и получи обезщетенията за претърпените щети (включително стойността на наложените имуществени санкции/глоби) и неустойката по т. 8.8. по-горе.

10. НЕПРЕОДОЛИМА СИЛА ИЛИ НЕПРЕДВИДИМИ СЪБИТИЯ

10.1. В случаи на непреодолима сила по смисъла на чл. 306 от Търговския закон или на непредвидими събития и доколкото тези събития се отразяват върху изпълнението на задълженията на двете страни по договора, сроковете за изпълнение трябва да бъдат удължени за времето, през което е траела непреодолимата сила или непредвидимите събития. Страните се споразумяват за непредвидими събития да се считат издадени или изменени нормативни или ненормативни актове на държавни или общински органи, настъпили по време на изпълнение на договора, които се отразяват на изпълнението на задълженията, на която ѝ да е от страните.

10.2. Двете страни трябва взаимно да се уведомяват писмено за началото и края на тези събития, както следва:

10.2.1. за непреодолимата сила известието трябва да бъде потвърдено от Търговската камара на страната, в която е настъпило и да бъде изпратено на другата страна до **14 дни** след започването му.

10.2.2. за непредвидимите събития – в **14 дневен** срок от издаването или изменението на нормативен или ненормативен акт на държавен или общински орган.

10.3. В случай на непреодолима сила или непредвидимо събитие в страната на **ВЪЗЛОЖИТЕЛЯ** или **ИЗПЪЛНИТЕЛЯ** и ако то доведе до закъснение в изпълнението на задълженията на съответната страна за повече от **1 месец**, всяка от страните има право да прекрати договора по реда и при условията на т. 9.3.

11. РЕШАВАНЕ НА СПОРОВЕ

11.1. Всички спорове, възникнали във връзка с тълкуването и/или изпълнението на договора, се решават чрез преговори и постигане на взаимно изгодни договорености, материализирани в писмена форма за валидност.

11.2. Всички спорове, породени от този договор или отнасящи се до него, включително споровете, породени или отнасящи се до неговото тълкуване, недействителност, изпълнение или прекратяване, както и споровете за попълване празноти в него или приспособяването му към нововъзникнали обстоятелства, за които не е постигнато съгласие по реда на предходната точка, ще бъдат разрешавани по общия гражданскоправен ред, от компетентния съд в Република България със седалище в гр. София.

11.3. Отнасянето на спора за решаване от компетентния съд не ще се счита за причина за спирането на изпълнението на други задължения по настоящия договор, които нямат отношение към предмета на спора.

11.4. Решение от компетентен съд или изменение на законодателството, което прави някое от условията на този договор невалидно, недействително или неизпълнимо, ще се отнася само до това условие и няма да прави целия договор или някакво друго условие от него невалиден, недействителен или неизпълним и всички други условия на договора ще останат в пълна сила и ефект, така както са уговорени от страните.

11.5. Страните поемат задължението да положат всички усилия, за да се договорят за заместващо условие на невалидното, недействителното или неизпълнимото условие с валидно, действително и

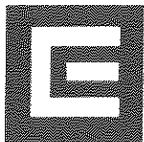

изпълнимо условие, което най-близко отразява целта на невалидното, недействителното или неизпълнимото условие.

12. КОНФИДЕНЦИАЛНОСТ, ОБРАБОТВАНЕ И ЗАЩИТА НА ЛИЧНИ ДАННИ

12.1. Страните се задължават да пазят и да не допускат разпространяването на информацията определена за конфиденциална, получена от всяка от страните по повод сключването или по време на срока на действие на този договор, както и да използват тази информация единствено за целите на изпълнението. Страните ще считат за конфиденциална информацията съдържаща се в договора и информацията във връзка с начина на изпълнението му, както и всяка информация която се съдържа на хартиен или магнитен носител и е създадена или предоставена на някоя от страните във връзка с изпълнението на договора. Конфиденциална е и всяка информация, която е станала достъпна на някоя от страните по повод изпълнението на договора и която представлява ноу-хау, схеми на складове съответно схеми за достъп и охрана или фирмена тайна на другата страна, или която е определена изрично при предоставянето ѝ от съответната страна за конфиденциална. Конфиденциална е и информацията свързана с лични данни, станали известни на някоя от страните във връзка със сключването или изпълнението на договора.

12.2. Страните се съгласяват, че въпреки прекратяването на този договор поради каквато и да е причина, клаузите свързани с конфиденциалност, ще са в сила и задълженията във връзка с тях ще бъдат валидни за период от **2 (две) години** след прекратяване на договора.

12.3. Клаузите за конфиденциалност не се прилагат когато някоя от страните е длъжна да предостави информация по договора на компетентен държавен орган, който е поискал тази информация във връзка с правомощията му по закон. При предоставяне на информация по тази точка, страната която я дава е длъжна незабавно да уведоми писмено другата страна.

12.4. Във връзка с влизане в сила на Регламент (ЕС) 2016/679 на Европейския парламент и на Съвета от 27 април 2016 година, относно защитата на физическите лица във връзка с обработването на лични данни и относно свободното движение на такива данни и за отмяна на Директива 95/46/ЕО, който считано от 25.05.2018 г. има пряко приложение и за Република България, като държава – членка на Европейския съюз, страните се споразумяват за следното във връзка с обработването и защитата на лични данни, станали тяхно достояние във връзка или по повод изпълнението на настоящия договор, както следва:

12.4.1. Всяка от Страните се съгласява, че ще обработва личните данни („Лични данни“), посочени в настоящия договор на служителите-контактни лица на другата Страна, само и единствено за целите на обмен на данни и информация по договора, като някоя от Страните няма право да обработва Лични данни за други цели. Обработването на Лични данни от Страните се осъществява на територията на Европейския съюз. Не се допуска използването на каквото и да е оборудване за обработване на Личните данни, разположено извън определената Територия за обработване.

12.4.2. Всяка от Страните се задължава да уведоми другата в случай:

а) на каквито и да е дейности по разследване, предприети от надзорен орган по защита на личните данни по отношение на дейността ѝ по обработване на Лични данни за целите на изпълнение на Договора;

б) че установи, че не е в състояние да изпълнява задълженията си относно обработването и защита на личните данни на другата Страна;

в) че установи каквото и да е нарушение на сигурността на обработването на Личните данни. Уведомлението за нарушение на сигурността следва да се извърши незабавно към другата Страна (но не по-късно от **3 (три) часа** от установяването му) и следва да съдържа минимум следната информация:

- описание на естеството на нарушението и на фактите, свързани с нарушението на сигурността на личните данни, включително, ако е възможно, категориите и приблизителния брой на засегнатите субекти на данни и категориите и приблизителното количество на засегнатите записи на лични данни;

- описание на евентуалните последици от нарушението на сигурността на личните данни;

- описание на предприетите или предлаганите от нея мерки за справяне с нарушението на сигурността на личните данни, включително по целесъобразност мерки за намаляване на евентуалните неблагоприятни последици.

12.4.3. В случай че е обективно невъзможно да осигури в посочения в т. 12.4.2, б. „в)“ срок цялата необходима за уведомлението информация, съответната Страна уведомява в този срок другата като ѝ предоставя наличната към този момент информация и след съгласуване с нея допълва уведомлението.

12.4.4. Всяка от Страните е задължена да обезщети вредите, които дадено лице може да претърпи в резултат на обработване на Лични данни от страна на някоя от тях, което обработване нарушава Регламент (ЕС) 2016/679 на Европейския парламент и на Съвета от 27 април 2016 година относно защитата на физическите лица във връзка с обработването на лични данни и относно свободното движение на такива данни или други приложими законови разпоредби за защита на личните данни, освен ако последната не докаже, че по никакъв начин не е отговорна за вредите.

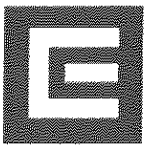

13. ОБЩИ УСЛОВИЯ

13.1. За случаи, неуредени с разпоредбите на настоящия договор, се прилагат: ЗОП, ППЗОП, Търговският закон, ЗЗД и другите действащи в Република България нормативни актове.

13.2. (1) За целите на този договор търговските адреси на страните са както следва:

• на ВЪЗЛОЖИТЕЛЯ:

Република България, гр. София, бул. „Цариградско шосе“ No 159, БенчМарк Бизнес Център.

• на ИЗПЪЛНИТЕЛЯ: гр. София 1000, ул. „Стефан Караджа“ № 7, вх. Б, ет. 1, ап. 11

(2) Всички съобщения и уведомления на страните по настоящия договор ще се извършват само в писмена форма, като условие за действителност. Тази форма ще се счита за спазена, ако съобщението е изпратено по e-mail или факс.

13.3. Ако някоя от страните промени посочените в предходната точка адреси, без да уведоми другата страна, последната не отговаря за не получените съобщения, призовки и други подобни.

13.4. Настоящият договор влиза в сила от датата на неговото двустранно подписване от страните.

13.5. Обществената поръчка се възлага и договарят се сключва във връзка с реализация на проект „LIFE BIRDS ON POWER LINES“, LIFE16 NAT/BG/000612, за което ВЪЗЛОЖИТЕЛЯТ е получил безвъзмездна финансова помощ от ЕС по силата на Договор, проектен номер LIFE16 NAT/BG/000612/ 01.10.2017 г.

Приложения, неразделна част от договора:

1. Приложение № 1 – Техническа спецификация;
2. Приложение № 2 – Техническо предложение;
3. Приложение № 3 – Ценово предложение;
4. Приложение № 4 - Образец на приемно-предавателен протокол;
5. Приложение № 5 - Образец на опаковъчен лист;
6. Приложение № 6 - Място на доставка и придружаващи доставката документи;
7. Приложение № 7 – Гаранция за изпълнение.
8. Приложение № 8 – Задължения за ИЗПЪЛНИТЕЛЯ, произтичащи от т. II.3, II.4, II.5, II.8 и II.27 от Договора за безвъзмездна финансова помощ;
9. Приложение № 9 - Документи по чл. 112, ал. 1 във връзка с чл. 67, ал. 6 от ЗОП.

Настоящият договор се състави в два еднакви оригинални екземпляра на български език – по един за всяка от страните, които след като се запознаха с него и приеха съдържанието му го подписаха чрез своите представители, както следва:

ВЪЗЛОЖИТЕЛ:

На основание чл.2 от ЗЗЛД

Виктор Станев

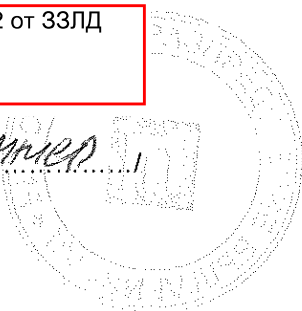

ИЗПЪЛНИТ

На основание чл.2 от ЗЗЛД

/ Ангел Ангелов /



Стефан Стефанов
12.03.2019

Димитър Димитров

Ангел Ангелов

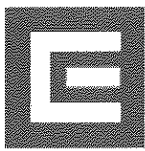

Приложение № 1 към Договор за обществена поръчка №/2019 г.

ТЕХНИЧЕСКА СПЕЦИФИКАЦИЯ. ИЗИСКВАНИЯ И УСЛОВИЯ НА ВЪЗЛОЖИТЕЛЯ КЪМ ИЗПЪЛНЕНИЕТО НА ПРЕДМЕТА НА ПОРЪЧКАТА

А. ТЕХНИЧЕСКА СПЕЦИФИКАЦИЯ

Техническа спецификация за обособена позиция № 2 с предмет: „Доставка на птицезащитни дивертори за монтаж върху неизолирани алуминиево-стоманени проводници по проект „LIFE BIRDS ON POWER LINES“, LIFE16 NAT/BG/000612“

Характеристика на материала:

Птицезащитните дивертори са с конструкция, състояща се от монтажна скоба и високо-отражателна основа със специално проектирана геометрична форма, изработени от полимерен материал, устойчив на атмосферни въздействия и ултравиолетови лъчи в продължение на целия експлоатационен период. Връзката между отражателната основа и монтажната скоба позволява въртеливо или възвратно-постъпателно движение на основата при пориви на вятъра.

Монтажната скоба е съоръжена с пружина от неръждаема стомана, позволяваща сигурен и лесен, многократен монтаж и демонтаж на диверторите върху неизолирани алуминиево-стоманени проводници, при необходимост без изключване на напрежението и обезопасяване на въздушната електропроводна линия, посредством допълнителни монтажни приспособления, присъединени към оперативна (манипулационна) щанга.

Птицезащитните дивертори трябва да са трайно маркирани на подходящо място с наименование или знак на производителя.

Използване:

Птицезащитните дивертори са предназначени за предпазване на птици от сблъсък по време на полет в рамките на денонощието и предотвратяване на тяхното нощуване върху въздушни електропроводни линии с напрежение над 1000 V за пренос и разпределение на електрическа енергия посредством неизолирани проводници, закрепени с помощта на изолатори и арматура към стълбове, носещи конструкции или конзоли на инженерни съоръжения.

Изисквания към документацията и изпитванията

№ по ред	Наименование
1.	Точно обозначение на типа на диверторите, производителя и страната на произход (производство) и последно издание на каталога на производителя
2.	Техническо описание на диверторите, гарантирани параметри, чертежи с размери, тегло и др.
3.	Техническо описание на допълнителните монтажни приспособления, гарантирани параметри, чертежи с размери, тегло и др., съгласно таблица 6 по-долу.
4.	Технически документи или сертификати на производителя на използваните материали, вкл. химичен състав, механични свойства и др.
5.	Инструкция за монтаж и демонтаж, експлоатация, включително препоръчителна монтажна схема

Забележка: Всички оригинални документи трябва да бъдат на български език или с превод на български език. Каталогите и техническите документи или сертификати могат да бъдат и само на английски език.

Технически данни

1. Характеристики на работната среда

№ по ред	Характеристика	Стойност
1.1	Място на монтиране	На открито
1.2	Максимална температура на околната среда	До + 40°C
1.3	Минимална температура на околната среда	Минус 30°C
1.4	Относителна влажност	До 100 %

2. Параметри на електрическата разпределителна мрежа

№ по ред	Параметър	Стойност
2.1	Номинално напрежение	20000 V
2.2	Максимално работно напрежение	24000 V

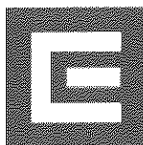

2.3	Номинална честота	50 Hz
2.4	Брой на фазите	3
2.5	Заземяване на звездния център	<ul style="list-style-type: none"> • през активно съпротивление; • през дъгогасителна бобина; или • изолиран звезден център.

3. Общи технически параметри/характеристики

№ по ред	Параметър/ характеристика	Изискване
3.1	Конструкция	а) Конструкцията включва високо-отражателна основа, монтажна скоба и метална връзка. Основата и скобата са изработени от атмосфероустойчив полимерен материал.
		б) Металната връзка свързва отражателната основа и монтажната скоба, като позволява въртеливо или възвратно-постъпателно движение на основата, в зависимост от нейната форма при пориви на вятъра.
		в) Отражателната основа притежава UV рефлективно покритие и светлоотразяващи елементи, които излъчват в ултравиолетовия спектър на слънчевата светлина, променяйки пътя на полета на птиците.
		г) Монтажната скоба трябва да позволява сигурен и лесен, многократен монтаж и демонтаж на диверторите върху неизолирани алуминиево-стоманени проводници със сечение min от 35 mm ² до 95 mm ² , от правоспособен електротехнически персонал, като при монтиране под напрежение се използва оперативна (манипулационна) щанга, оборудвана с присъединителен накрайник и монтажно устройство.
3.2	Материали	-
3.2.1	Отражателна основа	Да се посочи
3.2.2	Монтажна скоба	Да се посочи
3.3	Опаковка	а) Птицезащитните дивертори трябва да бъдат пакетирани в картонена или друга подходяща опаковка, предпазваща от механични повреди при транспорт и съхранение.
		б) Върху опаковките трябва да има етикет, поставен във водозащитен прозрачен плик, със следната информация: - наименованието и/или логото на производителя; - страна на производство; - година на производство; - наименование на изделието; - брой; - брутно тегло, kg.
3.4	Експлоатационна дълготрайност	минимум 25 години
3.5	Гаранционен срок	минимум 12 месеца

4. Птицезащитни дивертори за монтаж върху неизолирани алуминиево-стоманени проводници, с четириъгълна отражателна основа

№ по ред	Параметър	Изискване
4.1	Отражателна основа	-
4.1.1	Форма	Четириъгълна плътна
4.1.2	Рефлективна маркировка	Двустранна
4.1.3	Брой светлоотразяващи елементи	min 4
4.1.4	Поглъщане и излъчване на UV лъчи	Да
4.2	Монтажна скоба	-
4.2.1	Обхват на монтажната скоба	минимален обхват (8 ÷ 14) mm
4.2.2	Връзка към отражателната основа	Вирбелна
4.3	Общо тегло, kg	Да се посочи

5. Птицезащитни дивертори за монтаж върху неизолирани алуминиево-стоманени проводници, с кръгла отражателна основа

№ по ред	Параметър	Изискване
5.1	Отражателна основа	-

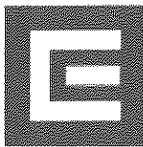

5.1.1	Форма	Кръгла перфорирана
5.1.2	Рефлективна маркировка	Двустранна
5.1.3	Брой светлоотразяващи елементи	min 2
5.1.4	Поглъщане и излъчване на UV лъчи	Да
5.2	Монтажна скоба	-
5.2.1	Обхват на монтажната скоба	минимален обхват (8 + 14) mm
5.2.2	Връзка към отражателната основа	Пружинна скоба, позволяваща възвратно-постъпателен ход на отражателната основа
5.3	Общо тегло, kg	Да се посочи

6. Допълнителни монтажни приспособления

№	Монтажни приспособления	Тегло, kg
1.	Монтажно устройство за многократен монтаж/ демонтаж на птицезащитни дивертори с оперативна щанга	Да се посочи
2.	Присъединителен накрайник за оперативна щанга	Да се посочи

Б. ИЗИСКВАНИЯ И УСЛОВИЯ НА ВЪЗЛОЖИТЕЛЯ КЪМ ИЗПЪЛНЕНИЕТО НА ПРЕДМЕТА НА ПОРЪЧКАТА ЗА ВСЯКА ОБОСОБЕНА ПОЗИЦИЯ

- 1) За възлагане изпълнението на предмета на поръчката Възложителят писмено отправя поръчки, генерирани през SAP, съдържащи най-малко следните данни за стоката: вид на стоката; количество; единична и обща цена; срок и места за доставка.
- 2) Срокът за доставка на стоката е съгласно посочения в конкретния договор, но не повече от 40 календарни дни след получаване на поръчка за количества до 200 броя/комплекта и не повече от 60 календарни дни след получаване на поръчка за количества от 201 до 600 броя/комплекта включително.
- 3) Приемането на заявените и доставените стоки по поръчка се удостоверява с приемно-предавателен протокол, подписан от упълномощените лица от страните по конкретен договор, по ред и начин, описани в него.

ВЪЗЛОЖИТЕЛ:

На основание чл.2 от ЗЗЛД

.....
Михаил Стоянов



ИЗПЪЛНИТ

На основание чл.2 от ЗЗЛД

.....
/ Ангел Ангелов /

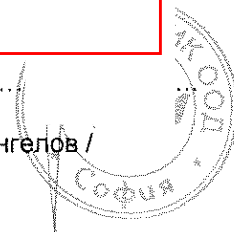

.....
[Handwritten signature]

.....
[Handwritten signature]

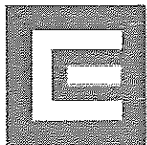

Приложение № 2 към Договор за обществена поръчка №/2019 г.

ТЕХНИЧЕСКО ПРЕДЛОЖЕНИЕ



ТЕХНИЧЕСКО ПРЕДЛОЖЕНИЕ

Обособена позиция №2

„Доставка на птицезащитни дивертори за монтаж върху
неизолирани алуминиево-стоманени проводници по проект
„LIFE BIRDS ON POWER LINES“, LIFE16 NAT/BG/000612“

от:

 **ЕЛЕКТРИК**

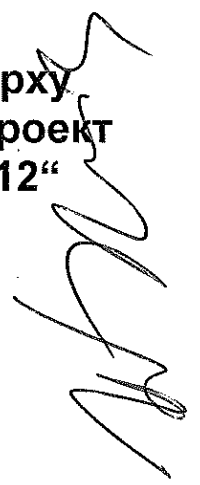
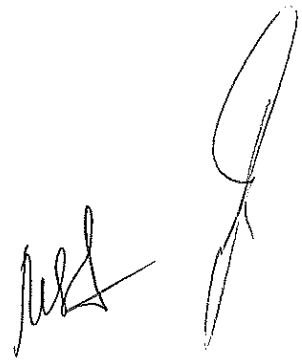



До „ЧЕЗ Разпределение България“ АД

ПРЕДЛОЖЕНИЕ ЗА ИЗПЪЛНЕНИЕ НА ПОРЪЧКАТА

за участие в „открита“ по вид процедура за възлагане на обществена поръчка с предмет:

„Доставка на средства и съоръжения за защита на птици по проект „LIFE BIRDS ON POWER LINES“, LIFE16 NAT/BG/000612, съфинансиран от Европейския съюз“, референтен № PPD18-071, обособена позиция № 2 с предмет: „Доставка на птицезащитни дивертори за монтаж върху неизолирани алуминиево-стоманени проводници по проект „LIFE BIRDS ON POWER LINES“, LIFE16 NAT/BG/000612“

От: АСМ ЕЛЕКТРИК ООД, със седалище и адрес за кореспонденция:
гр. София, п.к. 1000, ул. „Стефан Караджа“ № 7, вх.Б, ет.1, ап.11
тел.:02/9874960, факс:02/9874980, e-mail: office@acm-bg.com,

Уважаеми госпожи и господа,

При изпълнение предмета на обществената поръчка с предмет: „Доставка на средства и съоръжения за защита на птици по проект „LIFE BIRDS ON POWER LINES“, LIFE16 NAT/BG/000612, съфинансиран от Европейския съюз“, референтен № PPD18-071, обособена позиция № 2 с предмет: „Доставка на птицезащитни дивертори за монтаж върху неизолирани алуминиево-стоманени проводници по проект „LIFE BIRDS ON POWER LINES“, LIFE16 NAT/BG/000612“, съобразявайки изискванията на възложителя, Ви предлагам следните условия, при които бихме изпълнили поръчката, ако ни изберете за изпълнител:

Характеристика на материала:

Птицезащитните дивертори са с конструкция, състояща се от монтажна скоба и високоотражателна основа със специално проектирана геометрична форма, изработени от полимерен материал, устойчив на атмосферни въздействия и ултравиолетови лъчи в продължение на целия експлоатационен период. Връзката между отражателната основа и монтажната скоба позволява въртливо или възвратно-постъпателно движение на основата при пориви на вятъра.

Монтажната скоба е съоръжена с пружина от неръждаема стомана, позволяваща сигурен и лесен, многократен монтаж и демонтаж на диверторите върху неизолирани алуминиево-стоманени проводници, при необходимост без изключване на напрежението и обезопасяване на въздушната електропроводна линия, посредством допълнителни монтажни приспособления, присъединени към оперативна (манипулационна) щанга.

Птицезащитните дивертори са трайно маркирани на подходящо място с наименование или знак на производителя.

Използване:

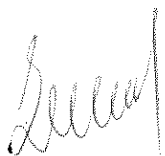

2



1000 София, ул. "Стефан Караджа" №7, вх. Б, ет. 1, ап. 14, тел.: 02/9874960, 9874970, факс: 02/9874980, E-mail: office@acm-bg.com
 3000 Стара Загора, ул. "Цар Иван Шишман" 77, офис 42, тел.: 042/601555, 602555, факс: 042/604555, E-mail: office-stz@acm-bg.com
 9009 Варна, ул. "Уста Колю Фичето" №25Б, ет.4, тел.: 052/511559, факс: 052/505051, E-mail: office-vn@acm-bg.com

Птицезащитните дивертори са предназначени за предпазване на птици от сблъсък по време на полет в рамките на денонощието и предотвратяване на тяхното нощуване върху въздушни електропроводни линии с напрежение над 1000 V за пренос и разпределение на електрическа енергия посредством неизолирани проводници, закрепени с помощта на изолатори и арматура към стълбове, носещи конструкции или конзоли на инженерни съоръжения.

№ по ред	Наименование	Гарантирано предложение на участника:
1	Точно обозначение на типа на: - дивертори с четириъгълна отражателна основа: - дивертори с кръгла отражателна основа:	Fire Fly Продукт № E0668335 / 6-16/ Birdmark Продукт №E0668331/ 6-16 /
2	Производител: - дивертори с четириъгълна отражателна основа: - дивертори с кръгла отражателна основа:	Hammarprodukter AB Mårtsbovägen 16 Box 15 790 21 Bjursås Sweden
3	Страната на произход (производство): - дивертори с четириъгълна отражателна основа: - с кръгла отражателна основа:	Швеция
4	Последно издание на каталог на производителя: - дивертори с четириъгълна отражателна основа: - дивертори с кръгла отражателна основа:	Приложен

Технически данни

1. Характеристики на работната среда

№ по ред	Характеристика	Стойност
1.1	Място на монтиране	На открито
1.2	Максимална температура на околната среда	До + 40°C
1.3	Минимална температура на околната среда	Минус 30°C
1.4	Относителна влажност	До 100 %

2. Параметри на електрическата разпределителна мрежа

№ по ред	Параметър	Стойност
2.1	Номинално напрежение	20000 V
2.2	Максимално работно напрежение	24000 V
2.3	Номинална честота	50 Hz
2.4	Брой на фазите	3
2.5	Заземяване на звездния център	<ul style="list-style-type: none"> • през активно съпротивление; • през дъгогасителна бобина; или • изолиран звезден център.

3. Общи технически параметри/характеристики

№ по ред	Параметър/ характеристик а	Изискване	Гарантирано предложение на Участника
3.1	Конструкция	а) Конструкцията включва високо-отражателна основа, монтажна скоба и метална връзка. Основата и скобата са изработени от атмосферостойчив полимерен материал.	ДА
		б) Металната връзка свързва отражателната основа и монтажната скоба, като позволява въртеливо или възвратно-постъпателно движение на основата, в зависимост от нейната форма при пориви на вятъра.	ДА
		в) Отражателната основа притежава UV рефлективно покритие и светлоотразяващи елементи, които излъчват в ултравиолетовия спектър на слънчевата светлина, променяйки пътя на полета на птиците.	ДА
		г) Монтажната скоба позволява сигурен и лесен, многократен монтаж и демонтаж на диверторите върху неизолирани алуминиево-стоманени проводници със сечение min от 35 mm ² до 95 mm ² , от правоспособен електротехнически персонал, като при монтиране под напрежение се използва оперативна (манипулационна) щанга, оборудвана с присъединителен накрайник и монтажно устройство.	ДА
3.2	Материали	-	-
3.2.1	Отражателна основа	Да се посочи	PVC
3.2.2	Монтажна скоба	Да се посочи	PVC

№ по ред	Параметър/ характеристика	Изискване	Гарантирано предложение на Участника
3.3	Опаковка	а) Птицезащитните дивертори ще бъдат пакетирани в картонена или друга подходяща опаковка, предпазваща от механични повреди при транспорт и съхранение.	ДА
		б) Върху опаковките ще има етикет, поставен във водозащитен прозрачен плик, със следната информация: - наименованието и/или логото на производителя; - страна на производство; - година на производство; - наименование на изделието; - брой изделия; - брутно тегло, kg.	ДА
3.4	Експлоатационна дълготрайност	минимум 25 години	25 години
3.5	Гаранционен срок	минимум 12 месеца	12 месеца

4. Птицезащитни дивертори за монтаж върху неизолирани алуминиево-стоманени проводници, с четириъгълна отразителна основа

Съкратено наименование на материала		Птицезащитни дивертори за монтаж върху неизолирани алуминиево-стоманени проводници, ЧО	
№ по ред	Параметър	Изискване	Гарантирано предложение на Участника
4.1	Отразителна основа	-	-
4.1.1	Форма	Четириъгълна плътна	ДА
4.1.2	Рефлективна маркировка	Двустранна	ДА
4.1.3	Брой светлоотразяващи елементи	min 4	4 броя светлоотразителни елементи
4.1.4	Поглъщане и излъчване на UV лъчи	Да	ДА
4.2	Монтажна скоба	-	-
4.2.1	Обхват на монтажната скоба	минимален обхват (8 ÷ 14) mm	от 6 до 16 mm

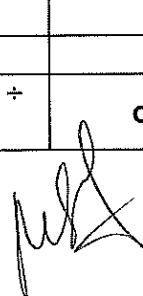
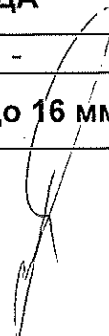
4.2.	Връзка към отражателната основа	Вирбелна	ДА
4.3	Общо тегло, kg	Да се посочи	0,200 кг

5. Птицезащитни дивертори за монтаж върху неизолирани алуминиево-стоманени проводници, с кръгла отражателна основа

Съкратено наименование на материала		Птицезащитни дивертори за монтаж върху неизолирани алуминиево-стоманени проводници, КО	
№ по ред	Параметър	Изискване	Гарантирано предложение на Участника
5.1	Отражателна основа	-	-
5.1.1	Форма	Кръгла перфорирана	ДА
5.1.2	Рефлективна маркировка	Двустранна	ДА
5.1.3	Брой светлоотразяващи елементи	min 2	2 броя светлоотразителни елементи
5.1.4	Поглъщане и излъчване на UV лъчи	Да	ДА
5.2	Монтажна скоба	-	-
5.2.1	Обхват на монтажната скоба	минимален обхват (8 + 14) mm	от 6 до 16 мм
5.2.2	Връзка към отражателната основа	Пружинна скоба, позволяваща възвратно-постъпателен ход на отражателната основа	ДА
5.3	Общо тегло, kg	Да се посочи	0,200 кг

6. Допълнителни монтажни приспособления

№ по ред	Наименование	Гарантирано предложение на участника:
1	Точно обозначение на типа на: - монтажно устройство за многократен монтаж/демонтаж на птицезащитни дивертори с оперативна щанга:	Монтажно устройство Продукт № SF03003 Присъединителен накрайник

[Handwritten signature]

[Handwritten signature]

[Handwritten signature]

	- присъединителен накрайник за оперативна щанга:	Продукт № PLUGIN
2	Производител: - монтажно устройство за многократен монтаж/демонтаж на птицевзащитни дивертори с оперативна щанга: - присъединителен накрайник за оперативна щанга:	Hammarprodukter AB Mårtsbovägen 16 Box 15 790 21 Bjursås Sweden
3	Страната на произход (производство): - монтажно устройство за многократен монтаж/демонтаж на птицевзащитни дивертори с оперативна щанга: - присъединителен накрайник за оперативна щанга:	Швеция

№ по ред	Изискване	Гарантирано предложение на Участника
№	Монтажни приспособления	Тегло, kg
1	Монтажно устройство за многократен монтаж/демонтаж на птицевзащитни дивертори с оперативна щанга	0.300 кг.
2	Присъединителен накрайник за оперативна щанга	0.090 кг.

Декларираме, че ще извършим следното при изпълнение предмета на поръчката:

- 1) Запознати сме и приемаме за възлагане изпълнението на предмета на поръчката. Възложителят писмено да отправя поръчки, генерирани през SAP, съдържащи най-малко следните данни за стоката: вид на стоката; количество; единична и обща цена; срок и места за доставка.
- 2) Сроковете за доставка на стоките по предмета на поръчката са съгласно приложение „Срокове за доставка“ към настоящето техническо предложение.
- 3) Запознати сме и приемаме приемането на заявените и доставените стоки по поръчка да се удостоверява с приемно-предавателен протокол, подписан от упълномощените лица от страните по конкретен договор, по ред и начин, описани в него.

Забележки:

1. Участникът трябва да попълни всички позиции от предложението за изпълнение на поръчката;
2. За редовете в графа „Гарантирано предложение на УЧАСТНИКА“, в които няма отговор "Да", Участникът трябва да попълни съответните данни.

Обработка на лични данни:

7

Във връзка с прилагането на Регламент (ЕС) 2016/679 на Европейския парламент и на Съвета от 27 април 2016 г. относно защитата на физическите лица във връзка с обработването на лични данни и относно свободното движение на такива данни и за отмяна на Директива 95/46/ЕО, информиран съм, че Възложителят (включително чрез неговия помощен орган, а именно назначената за провеждане на поръчката оценителна комисия) ще обработва личните данни, включени в настоящото Предложение за изпълнение на поръчката, за целите на провеждане на обществената поръчка в съответствие с изискванията на приложимата нормативна уредба. Съгласно чл.122 от ЗОП данните по настоящата процедура се съхраняват за срок от 5 години от датата на приключване на изпълнението на договора или от датата на прекратяване на процедурата и заедно с необходимата документация се въвеждат в публичните регистри в съответствие с изискванията на ЗОП.

Приложения:

1) Документите, изискани съгласно условията в таблица *Изисквания към документацията и изпитванията* за обособена позиция № 2 от Глава II. „Техническа спецификация. Изисквания и условия на възложителя към изпълнението на предмета на поръчката“ от документацията:

- a) Последно издание на каталог на производителя;
- b) Техническо описание, гарантирани параметри, чертежи с размери, тегло и др.;
- c) Техническо описание на допълнителните монтажни приспособления, гарантирани параметри, чертежи с размери, тегло и др., съгласно таблица б;
- d) Технически документи или сертификати на производителя на използваните материали, вкл. химичен състав, механични свойства и др.;
- e) Инструкция за монтаж и демонтаж, експлоатация, включително препоръчителна монтажна схема.

2) Срокове за доставка.

Забележка: Всички оригинални документи трябва да бъдат на български език или с превод на български език. Каталогите и техническите документи или сертификати могат да бъдат и само на английски език.

На основание чл.2 от ЗЗЛД

Дата 06.11.2018 година

Подпис

Име и Фамилия

Ангелов - Управител

Печат

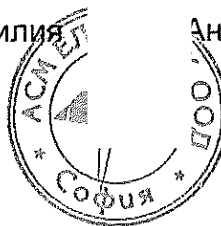

The FireFly and the Birdmark Protection Products are easy to assemble and remove:

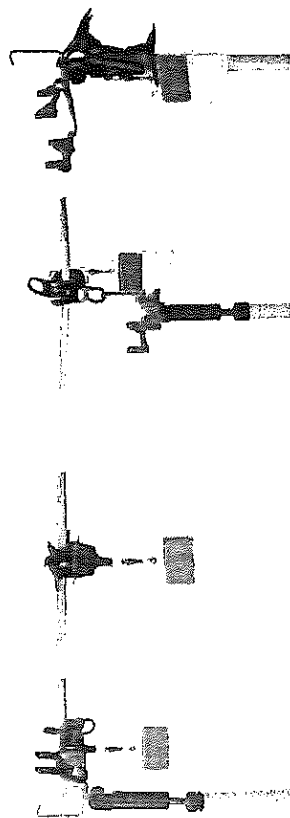
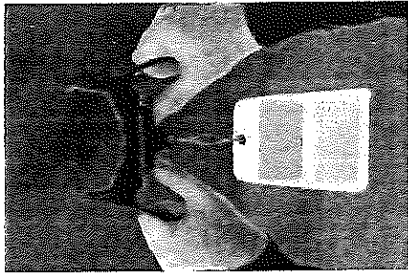
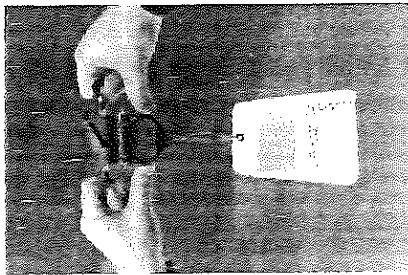

Recommended distance for installation:

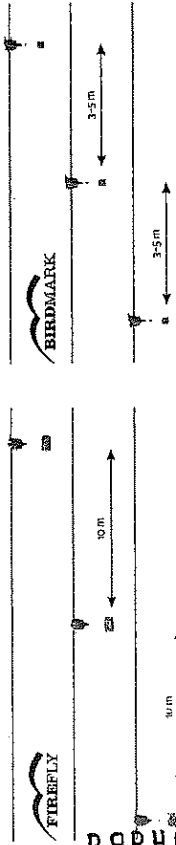

AB Hammarprodukter

Box 15 • SE-790 21 Bjursås, SWEDEN
 Visitadress: Märtsbovägen 16 • Bjursås
 Phone: +46 (0) 23 77 43 00 • Fax +46 (0) 23 508 42
 E-mail: info@hammarprodukter.se
www.hammarprodukter.com



Handwritten signature



Effectiveness of the FireFly Bird Diverter Product

– Why it works so well...

The "FireFly" is a well-tried, effective product for power lines, communication towers, electrical substations etc. Our FireFly has hazing properties that prevent birds from roosting within a 10 meters radius of the installed swivel product.

The product acts as a scare crow when birds fly within the radius of the diverter. Research has shown that birds react to both motion and light.

The FireFly utilizes reflectance of sunlight during the daylight hours and luminescent light emission during dusk and night time hours. The diamond shape and luminescent material make up the main components of this product. The diamond bar material causes sunlight to become refracted during daylight hours, providing a "Sparkle Effect" which can be seen by birds and humans up to one quarter of a mile distance. This sparkling and refraction of light allows the birds to change their flight pattern to divert around the marked wires and avoid collisions. Luminescent material that will emit ultraviolet and visible light up to 12 hours has been added for birds to also see the product in low light and fog conditions.

Birds are most vulnerable to collisions with wires during sunset and sunrise hours, especially during bad weather. Nocturnal bird migrants can see the glow material better than static and active wind conditions which cause the FireFly to rotate and vibrate on wires throughout the nighttime hours.

One research on bird vision from Cornell University, Ithaca, New York, U.S.A., states that birds can see in two different ranges of both visible and ultraviolet light. The FireFly product is designed to use both visible ranges of light visible to the humans can see in the visible spectrum.

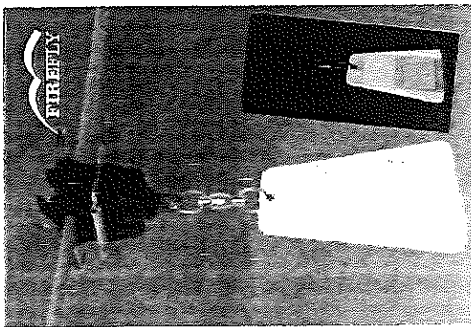
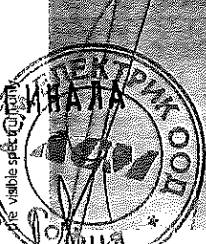

The FireFly and the Birdmark Afterglow are used to prevent collisions with power lines (both transmission and distribution) and also to prevent roosting on towers and wires. Both products are identical in properties and effectiveness for prevention of bird collisions.

FireFly – Utilizes Light and Motion Visual Focus for Birds

The FireFly - Rotates in the wind in both day and night to alert approaching birds to an obstruction in their flight path. It utilizes both reflective light and ultraviolet light in the high impact plastic plate. The plastic itself is translucent and allows light to pass through it in low light and fog conditions. The rotation flapper plate yields contrast to the approaching birds. As many bird species can see in the ultra violet spectrum of sunlight, the birds will avoid the product during migration over the power lines.

The product also has the ability to scare roosting birds. **Wind:** The Firefly starts to rotate at approx. 3+ mph/5 kmh. The rotational speed of the FireFly increases its effectiveness.

Sun: The reflective properties of the Firefly require maximum sunlight for day and night time effectiveness. An UV index of 3 or greater is best. The open-sky configuration directly affects avian vision.

Observe the flight pattern of the birds and install FireFlys directly in flight path using tensioned wire and/or lightweight brackets etc. The FireFly product refracts natural sunlight similar to the sunlight refracting from the bird's own feathers. This makes the product like a manmade feather.

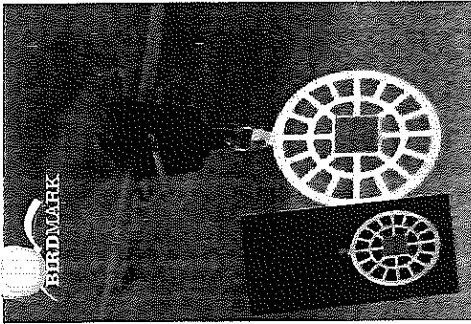

Birdmark Afterglow Product – Collision Avoidance Product

Birdmark Afterglow - is a perforated disk, containing all of the reflective and luminescent properties for migrating birds in both daytime and night time flight. The disk absorbs and emits purple ultraviolet light visible to the birds as violet but appears as white plastic to humans. You will see the product glow for 10-12 hours after sundown.

The Birdmark product is perfect for extreme wind conditions such as coast lines and mountain top terrain since 90 percent of the wind passes through the perforations in the disk.

Motion: The product wiggles in the wind back and forth to flash at approaching birds during windy days.

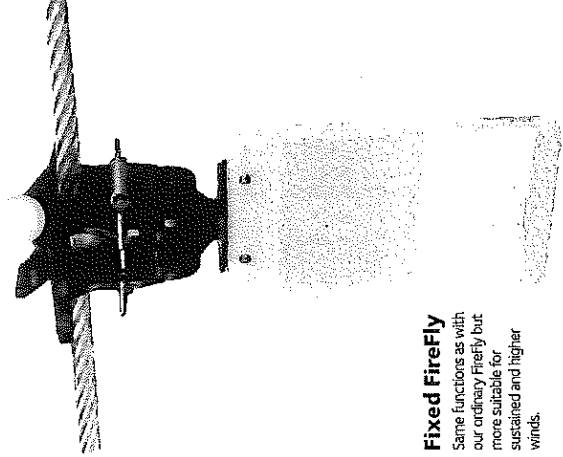
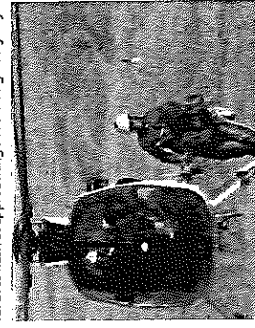

Fixed FireFly
Some functions as with our ordinary FireFly but more suitable for sustained and higher winds.

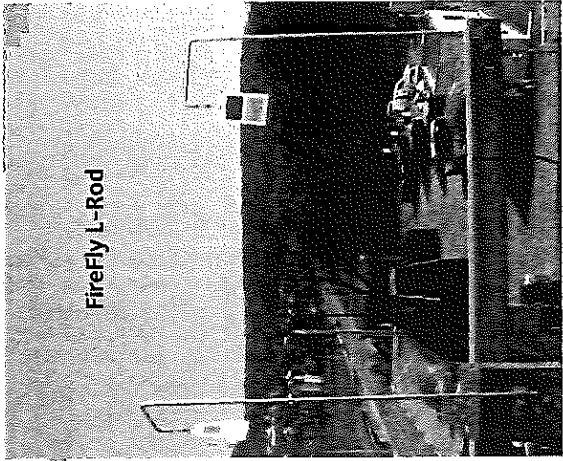

FireFly L-Rod

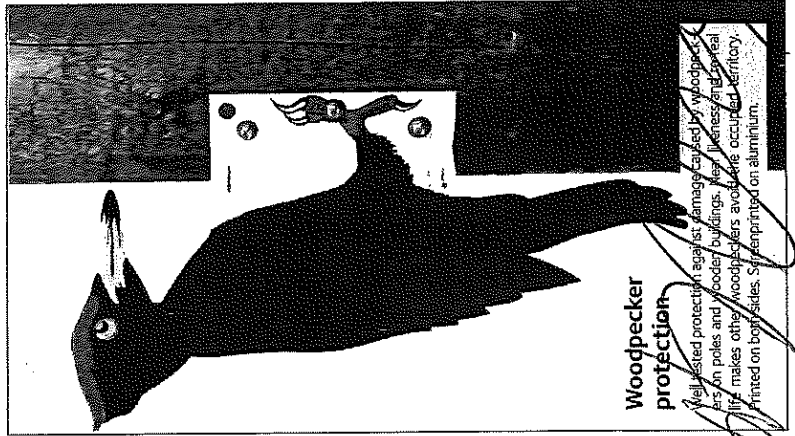

Woodpecker protection

Well tested protection against damage caused by woodpeckers on poles and wooden buildings. New business and retail life makes other woodpeckers avoid the occupied territory. Printed on both sides. Shrinkprinted on aluminium.

Agricultural Pole

Firefly for walls and wooden poles

ТЕХНИЧЕСКО ОПИСАНИЕ

НА ПТИЦЕЗАЩИТНИ ДИВЕРТОРИ ЗА МОНТАЖ ВЪРХУ НЕИЗОЛИРАНИ АЛУМИНИЕВО-СТОМАНЕНИ ПРОВОДНИЦИ

Птицезащитните дивертори са предназначени за предпазване на птици от сблъсък по време на полет в рамките на денонощието и предотвратяване на тяхното носуване върху въздушни електропроводни линии с напрежение над 1000 V за пренос и разпределение на електрическа енергия посредством неизолирани проводници.

Птицезащитните дивертори имат следната конструкция: монтажна скоба и високо-отражателна основа със специално проектирана геометрична форма, изработени от полимерен материал, устойчив на атмосферни въздействия и ултравиолетови лъчи в продължение на целия експлоатационен период. Връзката между отражателната основа и монтажната скоба позволява въртеливо или възвратно-постъпателно движение на основата при пориви на вятъра.

Монтажната скоба е съоръжена с пружина от неръждаема стомана, позволяваща сигурен и лесен, многократен монтаж и демонтаж на диверторите върху неизолирани алуминиево-стоманени проводници, при необходимост без изключване на напрежението и обезопасяване на въздушната електропроводна линия, посредством допълнителни монтажни приспособления, присъединени към оперативна (манипулационна) щанга.

Птицезащитните дивертори са трайно маркирани на подходящо място с наименование или знак на производителя.

На основание чл.2 от ЗЗЛД

06.11.2018 г.
гр. София

Подпис:
Ан



Nr	Ant	Ändring	Datum	Godk.
1	1	3-0370021 ändrad	2014.09.15	JE
2	1	Pos 2 var 3-0370303	2015.02.25	JE

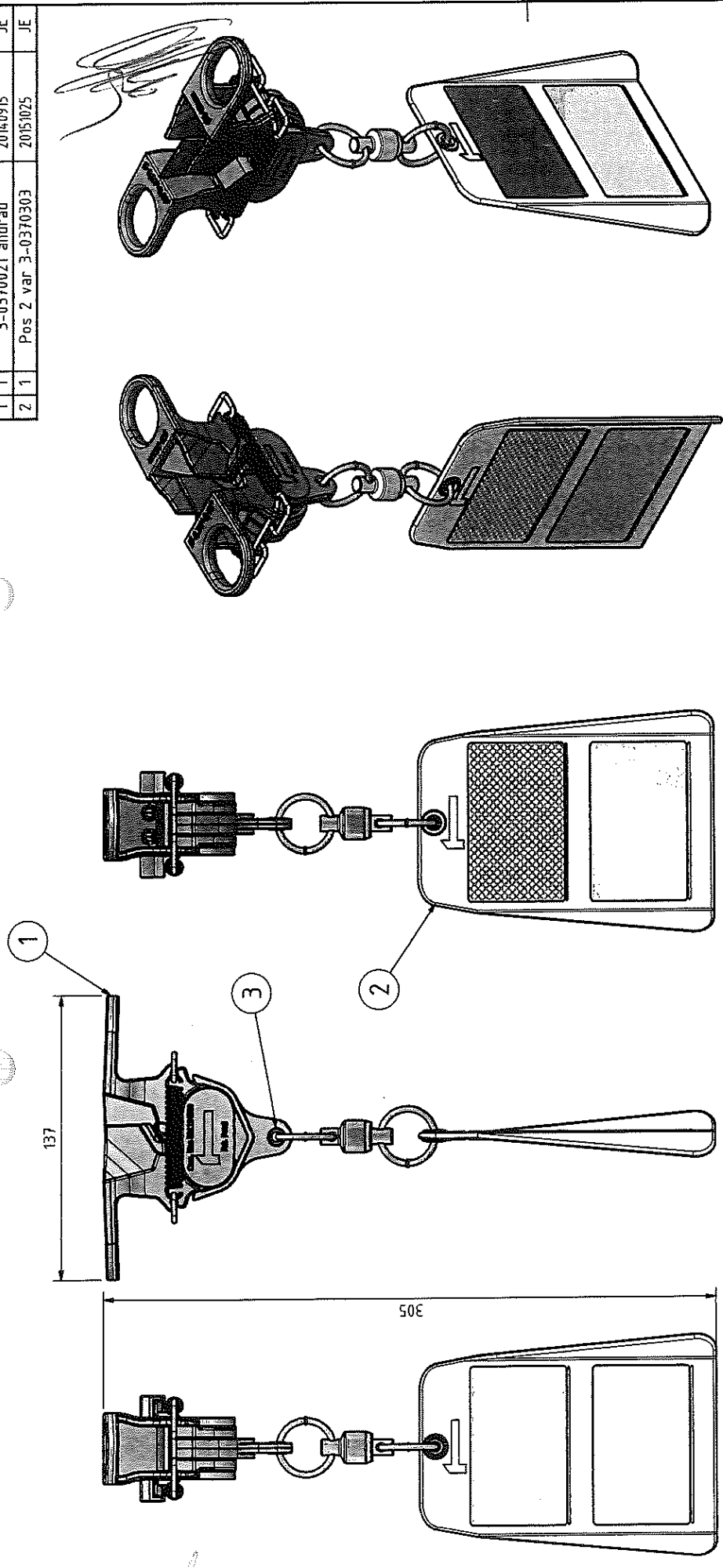

Handwritten signature

3	1	Rörnit SS 1652 rostfri	Leg. 1.4.301	6x0.5x8	3-0700403-1
2	1	Firefly disk roterande	KS 07002		3-0700103
1	1	SF 6-16N			3-0370021
Pos nr	Antal	Titel/Benämning	Material	Dimension	Referens
			Konstrukt	Ståldicke w - djup	Yppisering
			Ritad	MA	Totalkv
Den här ritning får endast ändras i					2009
Autodesk Inventor					
Firefly Fågelavvisare KS74FF6-16			Skala	1:2	Datum
E0668335			Revidering	2010-02-06	
HAMMARPRODUKTER			3-0700201-2		

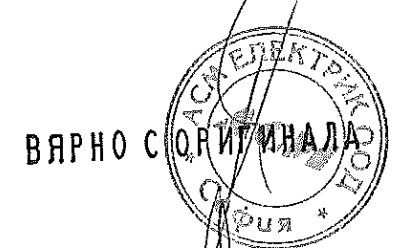

Den här handling får inte kopieras utom för skriftliga medgivande och dess innehåll får inte yppas för tredje man och inte heller användas till något obehörigt ändamål.

Handwritten signature

[Handwritten scribble]

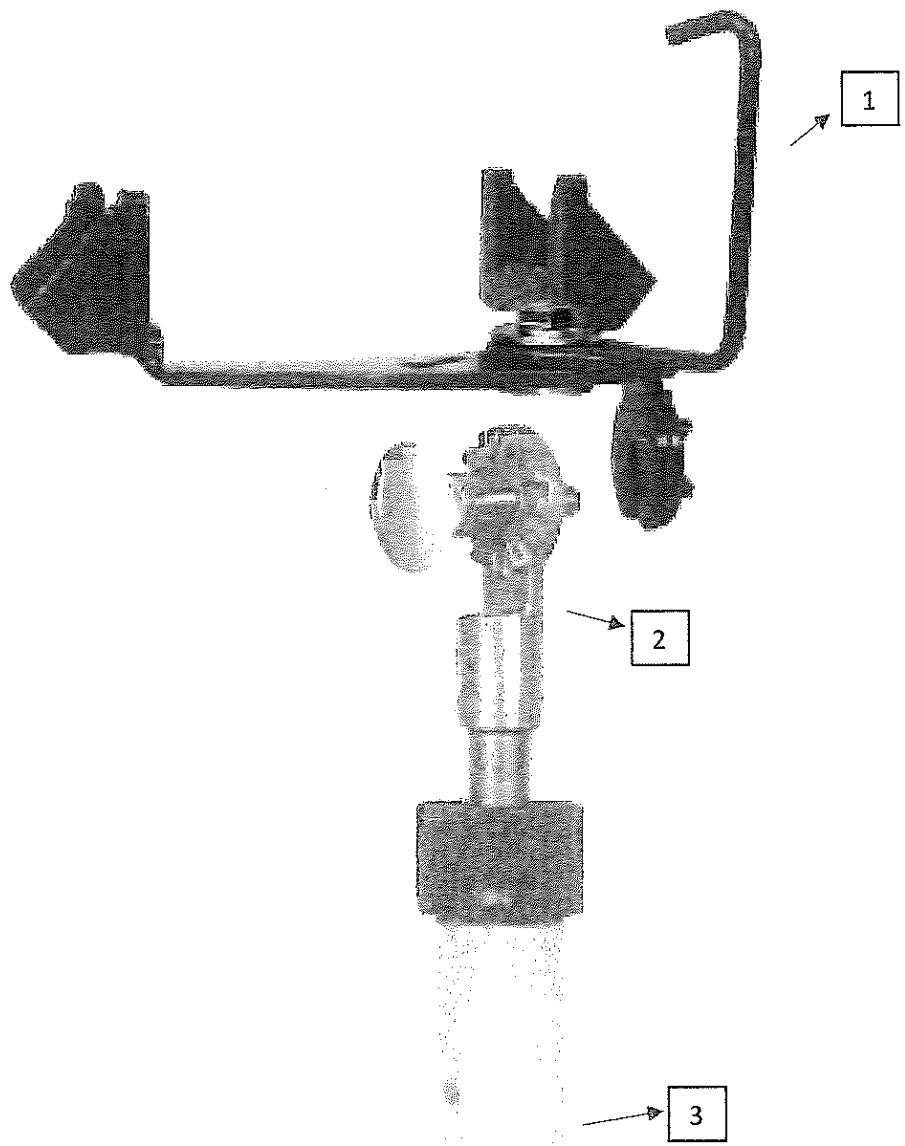

[Large handwritten signature]

- 1) Монтажна скоба
- 2) Присъединителен накрайник
- 3) Изолационна/оперативна щанга

[Handwritten signature]

ВЯРНО С ОРИГИНАЛА

[Handwritten signature]

АСИ ЕЛЕКТРИК ООД
София

1000 София, ул. "Стефан Караджа" №7, вх. Б, ет. 1, ап. 14, тел.: 02/9874960, 9874970, факс: 02/9874980, E-mail: office@acm-bg.com
6000 Стара Загора, ул. "Цар Иван Шишман" 77, офис 42, тел.: 042/601555, 602555, факс: 042/604555, E-mail: office-stz@acm-bg.com
9009 Варна, ул. „Уста Колю Фичето“ №25Б, ет.4, тел.:052/511559, факс:052/505051, E-mail: office-vn@acm-bg.com

ДЕКЛАРАЦИЯ ЗА СЪОТВЕТСТВИЕ

Долуподписаният Ангел Янков Ангелов, в качеството си на Управител на фирма АСМ Електрик ООД, кандидат за участие в процедура с предмет: „Доставка на средства и съоръжения за защита на птици по проект „LIFE BIRDS ON POWER LINES“, LIFE16 NAT/BG/000612, съфинансиран от Европейския съюз“

ДЕКЛАРИРАМ, ЧЕ:

Предлаганото изделие напълно съответства с изискванията на стандартизационните документи от Възложителя.

гр. София
06.11.2018 г.

Декларатор:
Ангел Анг

На основание
чл.2 от ЗЗЛД



ДЕКЛАРАЦИЯ ЗА ПРОИЗХОД

Долуподписаният Ангел Янков Ангелов, в качеството си на Управител на фирма АСМ Електрик ООД, кандидат за участие в процедура с предмет: „Доставка на средства и съоръжения за защита на птици по проект „LIFE BIRDS ON POWER LINES“, LIFE16 NAT/BG/000612, съфинансиран от Европейския съюз“



ДЕКЛАРИРАМ, ЧЕ:

Произходът на материали и компоненти, от които се състои предлаганото изделие, напълно отговарят на изискванията от Възложителя.

гр. София
06.11.2018 г.

Декларатор:
Ангел Ан

На основание
чл.2 от ЗЗЛД



ИНСТРУКЦИЯ ЗА МОНТАЖ НА ПТИЦЕЗАЩИТНИ ДИВЕРТОРИ

- Монтажа и демонтажа се извършват ръчно или с операционна щанга.
- При монтажа да се спазват разстоянията показани на фигура 1:

Фиг. 1

Rekommenderad placering:

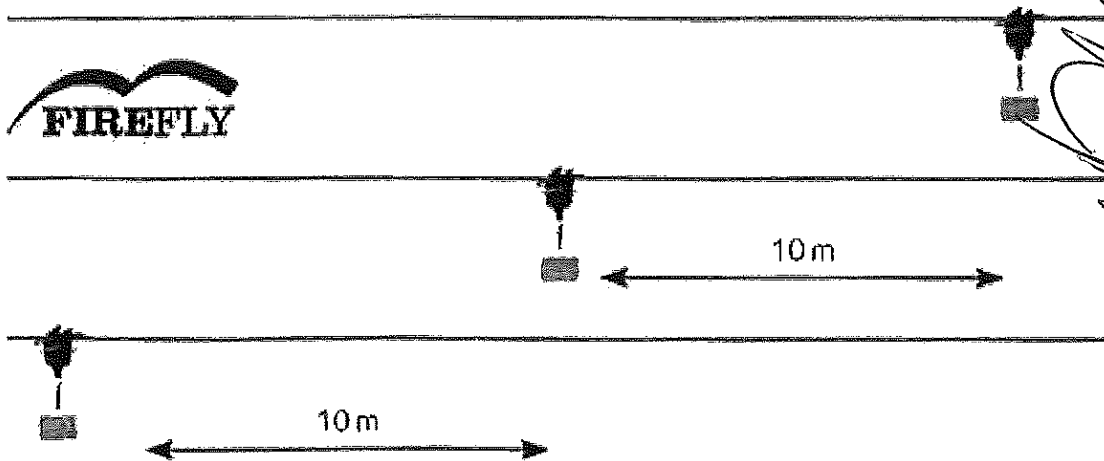

- Отворете скобата на дивертора, както е показано на фигура 2.
- С натиск поставете скобата на дивертора в приспособлението за монтаж, докато се затвори челюстта.
- Внимателно го присъединете към проводника.

Фиг. 2

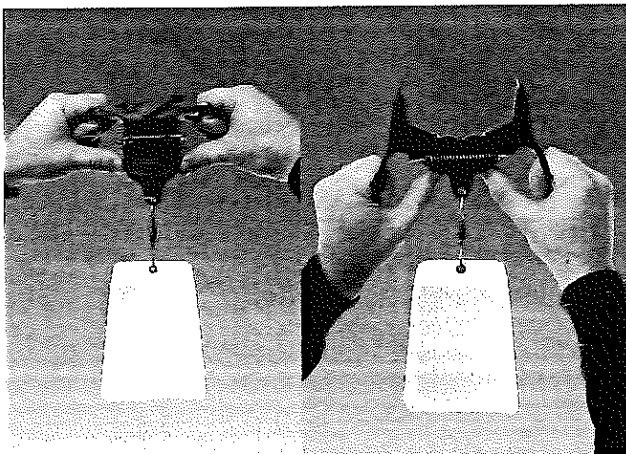

- Диверторите са предназначени за многократен монтаж и демонтаж, без да се налага изключване.

06.11.2018 г.
гр. София

Подпис:
Анге

На основание чл.2 от ЗЗЛД

[Handwritten signature]

**Монтаж и демонтаж на дивертор посредством приспособление
монтирано на изолационна/оперативна щанга**

[Handwritten signature]

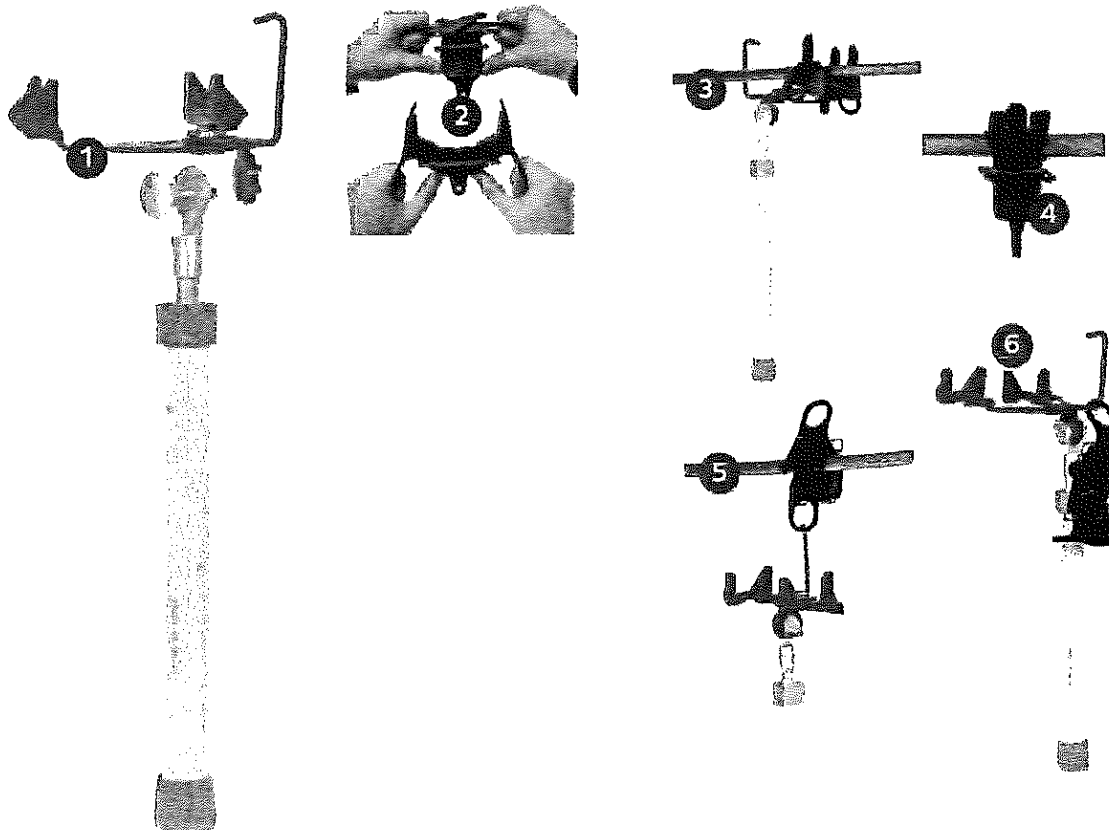

[Handwritten signature]

ВЯРНО С ОРИГИНАЛА

[Handwritten signature]

СРОКОВЕ ЗА ДОСТАВКА

на стоките, предмет на процедура за възлагане на обществена поръчка с
предмет: „Доставка на средства и съоръжения за защита на птици по проект
„LIFE BIRDS ON POWER LINES“, LIFE16 NAT/BG/000612, съфинансиран от
Европейския съюз”, референтен № PPD18-071, обособена позиция № 2, с
предмет: „Доставка на птицезащитни дивертори за монтаж върху
неизолирани алуминиево-стоманени проводници по проект „LIFE BIRDS ON
POWER LINES“,
LIFE16 NAT/BG/000612“

№	Наименование на предмета на обособената позиция	Количества брой	Срок на доставка в календарни дни
1	2	3	4
1	„Доставка на птицезащитни дивертори за монтаж върху неизолирани алуминиево-стоманени проводници по проект „LIFE BIRDS ON POWER LINES“, LIFE16 NAT/BG/000612“	до 50	40 календарни дни
2	„Доставка на птицезащитни дивертори за монтаж върху неизолирани алуминиево-стоманени проводници по проект „LIFE BIRDS ON POWER LINES“, LIFE16 NAT/BG/000612“	от 51 до 100	40 календарни дни
3	„Доставка на птицезащитни дивертори за монтаж върху неизолирани алуминиево-стоманени проводници по проект „LIFE BIRDS ON POWER LINES“, LIFE16 NAT/BG/000612“	от 101 до 200	40 календарни дни
4	„Доставка на птицезащитни дивертори за монтаж върху неизолирани алуминиево-стоманени проводници по проект „LIFE BIRDS ON POWER LINES“, LIFE16 NAT/BG/000612“	от 201 до 300	60 календарни дни
5	„Доставка на птицезащитни дивертори за монтаж върху	от 301 до 400	60 календарни дни

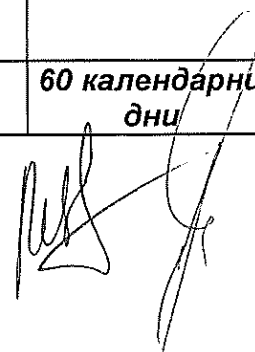

	неизолирани алуминиево-стоманени проводници по проект „LIFE BIRDS ON POWER LINES“, LIFE16 NAT/BG/000612“		
6	„Доставка на птицезащитни дивертори за монтаж върху неизолирани алуминиево-стоманени проводници по проект „LIFE BIRDS ON POWER LINES“, LIFE16 NAT/BG/000612“	от 401 до 500	60 календарни дни
7	„Доставка на птицезащитни дивертори за монтаж върху неизолирани алуминиево-стоманени проводници по проект „LIFE BIRDS ON POWER LINES“, LIFE16 NAT/BG/000612“	от 501 до 600	60 календарни дни

Забележки:

1/ Срокът на доставките започва да тече от датата на изпращане на писмена поръчка.

2/ В случай, че крайният срок на доставката съвпада с празничен или неработен ден, то доставката се извършва не по-късно от първия работен ден след изтичането на срока.

3/ При поръчки на Възложителя на количества в рамките на потвърдените от Изпълнителя и недоставени в посочените срокове, ще бъдат налагани неустойки, съгласно условията на договора.

На основание чл.2 от ЗЗЛД

Дата: 06.11.2018 година

Подпис и печат:

Ангел Ангелов
Управител

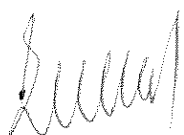

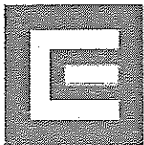

Приложение № 3 към Договор за обществена поръчка №/2019 г.

ЦЕНОВО ПРЕДЛОЖЕНИЕ

До „ЧЕЗ Разпределение България“ АД

ЦЕНОВО ПРЕДЛОЖЕНИЕ

за участие в „открита“ по вид процедура за възлагане на обществена поръчка с предмет: „Доставка на средства и съоръжения за защита на птици по проект „LIFE BIRDS ON POWER LINES“, LIFE16 NAT/BG/000612, съфинансиран от Европейския съюз”, референтен № PPD18-071, обособена позиция № 2, с предмет: „Доставка на птицезащитни дивертори за монтаж върху неизолирани алуминиево-стоманени проводници по проект „LIFE BIRDS ON POWER LINES“, LIFE16 NAT/BG/000612“

От: АСМ ЕЛЕКТРИК ООД, със седалище и адрес за кореспонденция:
гр. София, п.к 1000, ул. „Стефан Караджа“ № 7, вх.Б, ет.1, ап.11
тел.:02/9871960, факс:02/9874980, e-mail: office@acm-bg.com,

ЦЕНА И УСЛОВИЯ НА ФОРМИРАНЕТО Й.

1 Предложената цена за 1 (един) брой включва пълния комплект за доставка, съгласно таблиците „Техническа спецификация“ от техническото предложение и е валидна за целия срок на договора.

2 Цената е образувана франко складовите бази на възложителя, както следва: Централен склад - гр. София, ул. „Димитър Списаревски“ №10; Централен склад - гр. Левски, ул. „П.Р.Славейков“ № 28; Централен склад - гр. Враца, ж.к. „Сениче“, имот УПИ №II кв.21; Централен склад - гр. Дупница, ул. „Аракчийски мост“ №5.

3 Единичната цена включва всички преки и косвени разходи, в това число, но не само: стойността на изделието, транспорт, такси, застраховки, опаковка, документация и всички други съпътстващи доставката на стоката разходи.

ПРЕДЛАГАНА ЦЕНА ЗА ПТИЦЕЗАЩИТНИ ДИВЕРТОРИ ЗА МОНТАЖ ВЪРХУ НЕИЗОЛИРАНИ АЛУМИНИЕВО-СТОМАНЕНИ ПРОВОДНИЦИ И ЗА ДОПЪЛНИТЕЛНИ МОНТАЖНИ ПРИСПОСОБЛЕНИЯ:

№	Технически данни	Прогнозно количество Брой	Единична цена за 1 брой, лв., без ДДС	Обща цена за прогнозно количество, лв., без ДДС
1	2	3	4	5=3x4
1	Птицезащитни дивертори с четириъгълна отражателна основа за монтаж върху неизолирани алуминиево-стоманени проводници:	300	103,58 лв.	31 074,00 лв.

№	Технически данни	Прогнозно количество Брой	Единична цена за 1 брой, лв., без ДДС	Обща цена за прогнозно количество, лв., без ДДС 5=3x4
1	<p><u>Тип на изделието:</u> E0668335 <i>Да се посочи</i></p> <p><u>Производител:</u> Hammerprodukter <i>Да се посочи</i></p> <p><u>Страна на произход:</u> Швеция <i>Да се посочи</i></p>	3	(попълва се от Участника)	(попълва се от Участника)
2	<p>Птицезащитни дивертори с кръгла отражателна основа за монтаж върху неизолирани алуминиево-стоманени проводници:</p> <p><u>Тип на изделието:</u> E0668331 <i>Да се посочи</i></p> <p><u>Производител:</u> Hammerprodukter <i>Да се посочи</i></p> <p><u>Страна на произход:</u> Швеция <i>Да се посочи</i></p>	300	92,00 лв. (попълва се от Участника)	27 600 лв. (попълва се от Участника)
3	<p>Монтажно устройство за многократен монтаж/демонтаж на птицезащитни дивертори с оперативна щанга:</p> <p><u>Тип на изделието:</u> SF03003 <i>Да се посочи</i></p> <p><u>Производител:</u> Hammerprodukter <i>Да се посочи</i></p> <p><u>Страна на произход:</u> Швеция <i>Да се посочи</i></p>	40	243,20 лв. (попълва се от Участника)	9 728,00 лв. (попълва се от Участника)
4	<p>Присъединителен накрайник за оперативна щанга:</p>	40	233,35 лв.	9 334.00 лв.

[Handwritten signature]

[Handwritten signature]

[Handwritten signature]

[Handwritten signature]

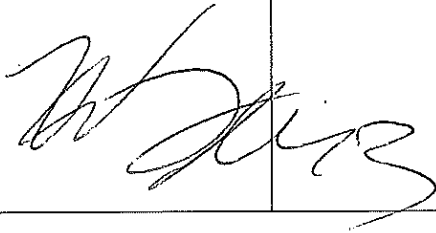
№	Технически данни	Прогнозно количество Брой	Единична цена за 1 брой, лв., без ДДС	Обща цена за прогнозно количество, лв., без ДДС
1	2	3	4	5=3x4
	<p><u>Тип на изделието:</u> PLUGIN <i>Да се посочи</i> <u>Производител:</u> Hammerprodukter <i>Да се посочи</i> <u>Страна на произход:</u> Швеция <i>Да се посочи</i></p> 		(попълва се от Участника)	(попълва се от Участника)
Обща цена за прогнозно количество, лв. без ДДС: (ред 1 + ред 2 + ред 3 + ред 4)				77 736,00 лв. (попълва се от Участника)

Бележка: Участниците оферират единична цена в лева без ДДС с точност до втория знак след десетичната точка (пример: 0.00 лева).

Изразявам съгласие, в случай че бъде установено несъответствие между „Единичните цени“ и „Общите цени“, за вярно да се приемат „Единичните цени“, и „Общите цени“ да се приведат в съответствие спрямо тях.

НАЧИН НА ПЛАЩАНЕ

Приемаме плащането да се извършва по банков път, в срок до 60 (шестдесет) календарни дни, считано от датата на представяне на оригинал на фактура за стойността на заявените, доставени и приети без забележка **птицезащитни дивертори за монтаж върху неизолирани алуминиево-стоманени проводници** и документите, описани в договора.

ОБРАБОТКА НА ЛИЧНИ ДАННИ

Във връзка с прилагането на Регламент (ЕС) 2016/679 на Европейския парламент и на Съвета от 27 април 2016 г. относно защитата на физическите лица във връзка с обработването на лични данни и относно свободното движение на такива данни и за отмяна на Директива 95/46/ЕО, информиран съм, че Възложителят (включително чрез неговия помощен орган, а именно назначената за провеждане на поръчката оценителна комисия) ще обработва личните данни, включени в Ценово предложение, за целите на провеждане на обществената поръчка в съответствие с изискванията на приложимата нормативна уредба. Съгласно чл.122 от ЗОП данните по настоящата процедура се съхраняват за срок от 5 години от датата на приключване на изпълнението на договора или от датата на прекратяване на процедурата и заедно с необходимата документация се въвеждат в публичните регистри в съответствие с изискванията на ЗОП.

Дата 06.11.2018 година



Участник,



Ангел Ангелов, Управител

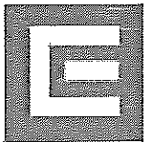

Приложение № 4 към Договор за обществена поръчка №/2019 г.

ДОСТАВЧИК

ПРИЕМНО-ПРЕДАВАТЕЛЕН ПРОТОКОЛ

Договор №

...../.....г

ПОЛУЧАТЕЛ:

Централен склад -

PO №.....

Дата на предаване на стоката:

SAP № на стоката	Наименование на стоката	Количество, бр.

Днес,г., беше извършено предаване и приемане на следните материали:

Куриер (посочва се името на куриерската фирма извършила доставката)	
Транспортно средство – камион (посочва се регистрационния номер)	
Придружаващи доставката документи	Декларация за съответствие
	Опаковъчен лист, изготвен съгласно Приложение № 5 към Договора
	Инструкции за транспортиране, складиране и монтиране.
	Комплект документи за Дирекция „Логистика и бизнес обслужване“
Забележка (попълва се при необходимост)	

Забележки:

1. Настоящият приемо-предавателен протокол не удостоверява приемането на доставената стока, описана по-горе, като съответстваща на техническите изисквания и характеристики към стоката, уговорени в договора и приложенията към него, а единствено реалното осъществяване на доставка на количества от стоката по предмета на договора, въз основа на конкретни поръчки за доставки на Възложителя. Възложителят има право да извърши входящ контрол за оценка на съответствието на стоката с техническите характеристики, уговорени в договора и приложенията към него, след което и ако тя съответства на уговореното в договора, ще приеме стоката респективно изпълнението на съответната доставка за надлежно, което е предпоставка за заплащане на приетата стока.

2. Други:

.....

.....

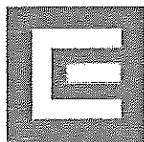

Предоставените с този протокол лични данни се използват за целите на неговата обработка в съответствие с изискванията на приложимата нормативна уредба за обработка на лични данни и вътрешно организационните документи на дружеството. Подробна информация можете да получите на адрес www.cez-rg.bg.

Предал:

Приел:

.....
(име и фамилия)

.....
(име и фамилия)

.....
(длъжност)

.....
(длъжност)

(подпис)

(подпис)

.....

.....

.....

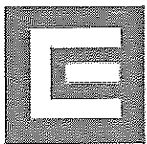

Приложение № 5 към Договор за обществена поръчка №/2019 г.

ОПАКОВЪЧЕН ЛИСТ

ДОСТАВЧИК <i>(име и адрес на фирмата)</i>	Поръчка(и) за покупка №: <i>(дата)</i>
ПОЛУЧАТЕЛ	<i>(име и адрес на фирмата)</i>
Вид транспортно средство	
Регистрационен номер на транспортното средство	
Име на куриерската фирма, извършила доставката	
Място на съставяне	
Дата на съставяне	

SAP № на стоката	Наименование на стоката	Вид опаковка	Брой на стоката в опаковка	Брутно тегло, кг.	Общ брой опаковки

Име и фамилия на отговорното лице,
съставило Опаковъчния лист:

.....

.....

(подпис)

[Handwritten signature]

[Handwritten signature]

[Handwritten signature]

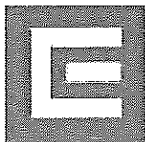

Приложение № 6 към Договор за обществена поръчка №/2019 г.

МЯСТО НА ДОСТАВКА И ПРИДРУЖАВАЩИ ДОСТАВКАТА ДОКУМЕНТИ

1. Място на доставка.

1.1. Местата за доставката стоката по предмета на поръчката са складове на Възложителя на лицензионната територия на дружеството:

Адрес	Лице за контакт	e-mail
Централен склад - гр. София, ул. „Димитър Списаревски“ № 10	Милослав Сотиров	miloslav.sotirov@cez.bg
Централен склад - гр. Левски, ул. „П.Р.Славейков“ № 28	Иван Марчовски	ivan.marchovski@cez.bg
Централен склад - гр. Враца, ж.к. „Сениче“, имот УПИ №II кв. 21	Тихомир Алексиев	tihomir.alexiev@cez.bg
Централен склад - гр. Дупница, ул. „Аракчийски мост“ № 5	Валери Митев	valeri.mitev@cez.bg

1.2 Изпълнителят се задължава да уведоми писмено Възложителя най-малко два работни дни преди изпращането на стоката за очакваната дата на пристигането ѝ в местоназначението на електронен адрес за съответния склад.

2. Придружаващи доставката документи.

2.1. Изпълнителят е длъжен да достави стоката с два комплекта документи, единият от които трябва да съдържа:

2.1.1. Приемно-предавателен протокол, изготвен по образец в Приложение № 4 от договора, в три еднообразни екземпляри.

2.1.2. Декларация за съответствие, издадена от изпълнителя, която задължително да съдържа следната информация:

2.1.2.1 Име и адрес на производителя.

2.1.2.2 Пълно наименование на стоката.

2.1.2.3 Директива(и).

2.1.2.4 Стандарт(и).

2.1.2.5 Дата и място на изготвяне на Декларацията за съответствие.

2.1.2.6 Име и фамилия на лицето, изготвило Декларацията за съответствие.

2.1.2.7 Подпис на лицето, изготвило Декларацията за съответствие.

2.1.2.8 Печат.

2.1.3. Опаковъчен лист, изготвен по образец в Приложение № 5 от договора, който задължително съдържа следната информация:

2.1.2.1 Име и адрес на Изпълнителя.

2.1.2.2 Име и адрес на Възложителя.

2.1.2.3 Номер на поръчка (и) за покупка.

2.1.2.4 Дата на издаване на поръчка (и) за покупка.

2.1.2.5 Вид транспортно средство.

2.1.2.6 Регистрационен номер на транспортното средство.

2.1.2.7 Име на куриерската фирма, извършила доставката.

2.1.2.8 SAP номер на стоката.

2.1.2.9 Наименование на стоката.

2.1.2.10 Вид опаковка.

2.1.2.11 Брой на стоката в опаковка.

2.1.2.12 Брутно тегло, кг.

2.1.2.13 Общ брой опаковки.

2.1.2.14 Място на съставяне на Опаковъчния лист.

2.1.2.15 Дата на съставяне на Опаковъчния лист.

2.1.2.16 Подпис на отговорното лице, съставило Опаковъчния лист.

2.1.4. Инструкции за транспортиране и складиране - за всяка доставка.

2.1.5. Инструкция за монтаж на български език - във всяка опаковка.

2.1.6. Гаранционна карта.

Вторият комплект документи, с изключение на приемо-предавателния протокол, трябва да бъде опакован в хартиен или найлонов плик, на който да бъде поставен етикет с опис на съдържанието му и следния надпис: за Дирекция „Логистика и бизнес обслужване“.

(Handwritten signatures)

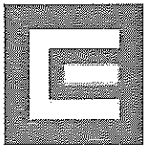

Приложение № 7 към Договор за обществена поръчка №/2019 г.

ГАРАНЦИЯ ЗА ИЗПЪЛНЕНИЕ

На основание чл.2 от ЗЗЛД



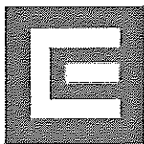

ЗАДЪЛЖЕНИЯ ЗА ИЗПЪЛНИТЕЛЯ, ПРОИЗТИЧАЩИ ОТ Т. II.3, II.4, II.5, II.8 И II.27 ОТ ДОГОВОР ЗА БЕЗВЪЗМЕЗДНА ФИНАНСОВА ПОМОЩ ПРОЕКТЕН НОМЕР LIFE16 NAT/BG/000612/ 01.10.2017 Г. („НАЧАЛНА ДАТА“)

<p>Извадка от договор за безвъзмездна финансова помощ проектн номер LIFE16 NAT/BG/000612</p>	<p><i>Превод от английски на български език</i></p>
<p>ARTICLE II.3 - LIABILITY FOR DAMAGES II.3.1 The Agency shall not be held liable for any damage caused or sustained by any of the beneficiaries, including any damage caused to third parties as a consequence of or during the implementation of the project.</p> <p>II.3.2 Except in cases of force majeure, the beneficiaries shall compensate the Agency for any damage sustained by it as a result of the implementation of the project or because the project was not implemented or implemented poorly, partially or late.</p> <p>ARTICLE II.4 - CONFLICT OF INTERESTS II.4.1 The beneficiaries shall take all necessary measures to prevent any situation where the impartial and objective implementation of the Agreement is compromised for reasons involving economic interest, political or national affinity, family or emotional ties or any other shared interest ("conflict of interests").</p> <p>II.4.2 Any situation constituting or likely to lead to a conflict of interests during the implementation of the Agreement shall be notified to the Agency, in writing, without delay. The beneficiaries shall immediately take all the necessary steps to rectify this situation. The Agency reserves the right to verify that the measures taken are appropriate and may require additional measures to be taken within a specified deadline.</p> <p>ARTICLE II.5 - CONFIDENTIALITY II.5.1 The Agency and the beneficiaries shall preserve the confidentiality of any information and documents, in any form, which are disclosed in writing or orally in relation to the implementation of the Agreement and which are explicitly indicated in writing as confidential.</p> <p>II.5.2 The beneficiaries shall not use confidential information and documents for any reason other than fulfilling their obligations under the Agreement, unless otherwise agreed with the Agency in writing.</p> <p>II.5.3 The Agency and the beneficiaries shall be bound by the obligations referred to in Articles II.5.1 and II.5.2 during the implementation of the Agreement and for a period of five years starting from the payment of the balance, unless: (a) the party concerned agrees to release the other party from the confidentiality obligations earlier;</p>	<p>ЧЛЕН II. 3. - ОТГОВОРНОСТ ЗА ЩЕТИ II. 3.1 Агенцията не носи отговорност за щети, причинени или понесени от който и да е бенефициер, включително всякакви щети, причинени на трети страни вследствие или по време на изпълнението на проекта.</p> <p>II.3.2. Освен в случаите на форс мажорни обстоятелства, бенефициерите ще компенсират Агенцията за всяка вреда, понесена от нея в резултат на изпълнението на проекта, или защото проектът не е бил изпълнен или изпълнен лошо, частично или късно.</p> <p>ЧЛЕН II.4 - КОНФЛИКТ НА ИНТЕРЕСИТЕ II.4.1 Бенефициерите предприемат всички необходими мерки, за да предотвратят всяка ситуация, при която безпристрастното и обективно прилагане на споразумението би било нарушено по причини, които включват икономически интерес, политическа или национална принадлежност, семейни или емоционални връзки или всеки друг споделян интерес ("конфликт на интереси").</p> <p>II.4.2. За всяка ситуация, която представлява или може да доведе до конфликт на интереси по време на изпълнението на споразумението, се съобщава незабавно на Агенцията в писмен вид. Бенефициерите незабавно предприемат всички необходими мерки, за да коригират тази ситуация. Агенцията си запазва правото да провери дали предприетите мерки са подходящи и дали могат да изискват предприемането на допълнителни мерки в рамките на определен срок.</p> <p>ЧЛЕН II.5 – ПОВЕРИТЕЛНОСТ II.5.1 Агенцията и бенефициерите запазват поверителността на всяка информация и всички документи под каквато и да е форма, които са били оповестени писмено или устно във връзка с изпълнението на споразумението, и за които е посочено изрично в писмен вид, че са поверителни.</p> <p>II.5.2 Бенефициерите не използват поверителна информация и документи по каквато и да е причина, различна от изпълнението на задълженията им по Споразумението, освен ако с Агенцията не е договорено друго в писмен вид.</p> <p>II.5.3 Агенцията и бенефициерите са обвързани със задълженията, посочени в членове II.5.1 и II.5.2, по време на изпълнението на споразумението и за период от пет години, започващ от изплащането на салдото, освен ако: а) съответната страна се съгласява по-рано да освободи другата страна от задълженията за</p>

[Handwritten signature]

[Handwritten signature]

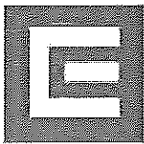

(b) the confidential information becomes public through other means than in breach of the confidentiality obligation through disclosure by the party bound by that obligation;

(c) the disclosure of the confidential information is required by law.

II.5.4 The external monitoring team shall act under the same confidentiality rules as those stipulated for the beneficiaries and the Agency.

ARTICLE II.8 - PRE-EXISTING RIGHTS AND OWNERSHIP AND USE OF THE RESULTS (INCLUDING INTELLECTUAL AND INDUSTRIAL PROPERTY RIGHTS)

II.8.1 Ownership of the results by the beneficiaries and exploitation of results

Unless stipulated otherwise in the Agreement, ownership of the results of the project, including industrial and intellectual property rights, and of the reports and other documents relating to it, shall be vested in the beneficiaries.

With a view to promoting the use of techniques or models favourable to the environment, the beneficiaries shall ensure that all documents, patents and know-how directly resulting from the project implementation shall be made available throughout the Union as soon as they are available, on non-discriminatory and reasonable commercial conditions. The beneficiaries shall comply with this obligation for a period of five years after the final payment.

Should the coordinating beneficiary, for no legitimate reason, refuse to give access to these products or to grant licences under these conditions, the Agency reserves the right to apply the rules in Article II.16 or, if the project has ended, to demand full or partial repayment of the Union contribution.

II.8.2 Pre-existing industrial and intellectual property rights

Where industrial and intellectual property rights, including rights of third parties, exist prior to the conclusion of the Agreement, the beneficiaries shall establish a list which shall specify all rights of ownership and use of the pre-existing industrial and intellectual property rights and disclose it to the Agency at the latest before the commencement of implementation.

The beneficiaries shall ensure that they or their affiliated entities have all the rights to use any pre-existing industrial and intellectual property rights during the implementation of the Agreement.

II.8.3 Rights of use of the results and of pre-

поверителност;

б) поверителната информация става обществено достояние по друг начин, а не в нарушение на задължението за конфиденциалност чрез оповестяване от страната, която е обвързана от това задължение;

в) разгласяването на поверителната информация се изисква от закона.

II.5.4. Външният мониторингов екип действа при спазване на същите правила за поверителност като тези, предвидени за бенефициерите и Агенцията.

ЧЛЕН II.8. – ВЕЧЕ СУЩЕСТВУЕАЩИ ПРАВА И СОБСТВЕНОСТ И ИЗПОЛЗВАНЕ НА РЕЗУЛТАТИТЕ (ВКЛЮЧИТЕЛНО ПРАВАТА НА ИНТЕЛЕКТУАЛНАТА И ИНДУСТРИАЛНАТА СОБСТВЕНОСТ)

II.8.1. Собственост на резултатите от бенефициерите и използване на резултатите

Освен ако е уговорено друго в споразумението, собствеността върху резултатите от проекта, включително правата на индустриална и интелектуална собственост, както и докладите и другите документи, свързани с него, се предоставят на бенефициерите.

С оглед насърчаване използването на техники или модели, благоприятни за околната среда, бенефициерите гарантират, че всички документи, патенти и ноу-хау, които са пряк резултат от изпълнението на проекта, ще бъдат предоставени навсякъде в Съюза при недискриминационни и разумни търговски условия, веднага щом бъдат достъпни. Бенефициерите спазват това задължение за период от пет години след окончателното плащане.

Ако координиращият бенефициер, без основателна причина откаже достъп до тези продукти или да предостави лицензии при предвидените условия, Агенцията си запазва правото да прилага правилата предвидени в член II.16 или, ако проектът е приключил, да поиска пълно или частично възстановяване на финансирането, направено от Съюза.

II.8.2. Предварително съществуващи права на индустриална и интелектуална собственост

В случай, че преди сключването на споразумението, съществуват права на индустриална и интелектуална собственост, включително права на трети лица, бенефициерите изготвят списък, в който се посочват всички права на собственост и използване на вече съществуващите права на индустриална и интелектуална собственост и те се оповестяват най-късно преди началото на изпълнението.

Бенефициерите дават гаранции, че те или техни свързани лица притежават всички права да използват всякакви вече съществуващи права на индустриална и интелектуална собственост по време на изпълнението на Споразумението.

II.8.3 Права за използване на резултатите и на

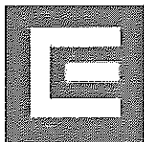

existing rights by the Union

Without prejudice to Articles II. 1.1, II.3, II.5 and II.8.1, the beneficiaries grant the Union the right to use the results of the project for the following purposes:

- (a) use for its own purposes, and in particular, making available to persons working for the Agency, the Commission, other Union institutions, agencies and bodies and to Member States' institutions, as well as, copying and reproducing in whole or in part and in unlimited number of copies;
- (b) distribution to the public completely or partially, and in particular, publication in hard copies and in electronic or digital format, publication on the internet, including on the Europa website, as a downloadable or non-downloadable file, including photographs as illustration, broadcasting by any kind of technique of transmission including dubbed, if necessary, public display or presentation, communication through press information services, inclusion in widely accessible databases, indexes or publications;
- (c) translation;
- (d) giving access upon individual requests without the right to reproduce or exploit, as provided for by Regulation (EC) No 1049/2001 of the European Parliament and of the Council of 30 May 2001 regarding public access to European Parliament, Council and Commission documents;
- (e) storage in paper, electronic or other format;
- (f) archiving in line with the document management rules applicable to the Agency;
- (g) rights to authorise or sub-licence the modes of exploitation set out in points (b) and (c) to third parties.

Additional rights of use for the Union may be provided for in the Special Conditions.

The beneficiaries shall warrant that the Union has the right to use any pre-existing industrial and intellectual property rights, which have been included in the results of the project. Unless specified otherwise in the Special Conditions, those pre-existing rights shall be used for the same purposes and under the same conditions applicable to the rights of use of the results of the project.

Information about the copyright owner shall be inserted when the result is divulged by the Union. The copyright information shall read: "© - year - name of the copyright owner. All rights reserved. Licenced to the European Union under conditions."

The Agency undertakes to credit the results of the projects by indicating the grant agreement reference

вече съществуващи права от страна на Съюза

Без да нарушават разпоредбите на членове II. 1.1, II.3, II.5 и II.8.1, бенефициерите предоставят на Съюза правото да използва резултатите от проекта за следните цели:

- а) да ги използва за свои собствени цели и по-специално да ги предоставя на лица, които работят в Агенцията, Комисията, в други институции на Съюза, агенции и органи на Съюза, и на институциите на държавите-членки, както и копирането и възпроизвеждането им изцяло или частично и в неограничен брой копия;
- б) публично или отчасти публично разпространение, и по-специално публикуване на хартиен носител и в електронен или цифров формат, публикация в интернет, включително в уебсайта Еуропа, като файл, който може или не може да се изтегли, включително снимки за илюстрация, излъчване по какъвто и да е начин в предаване, включително дублирано на друг език, ако е необходимо, публично представяне или презентация, комуникация чрез информационните услуги на пресата, включване в широко достъпни бази данни, индекси или публикации;
- в) превод;
- г) предоставяне на достъп при индивидуални искания, без право на възпроизвеждане или използване, както е предвидено в Регламент (ЕО) № 1049/2001 на Европейския парламент и на Съвета от 30 май 2001 г., относно публичния достъп до документи на Европейския парламент, на Съвета и на Комисията;
- д) съхраняване на хартиен, електронен или друг формат;
- е) архивиране в съответствие с правилата за управление на документи, приложими за Агенцията;
- ж) права за оторизация или подлицензиране на трети страни за режима на използване, посочени в букви б) и в).

Допълнителни права за използване от страна на Съюза могат да бъдат предвидени в Специалните условия.

Бенефициерите гарантират, че Съюзът има право да използва всички съществуващи права на индустриална и интелектуална собственост, които са включени в резултатите от проекта. Освен ако в специалните условия не е предвидено друго, тези съществуващи права се използват за същите цели и при същите условия, приложими към правата за използване на резултатите от проекта.

Когато резултатът бъде разгласен от Съюза, информация за собственика на авторските права ще бъде посочена. Информацията за авторските права трябва да съдържа: "© - година - име на притежателя на авторските права. Всички права запазени. Лицензирани в Европейския съюз при условията".

Агенцията се ангажира да кредитира резултатите от проектите, като посочи референтния номер на

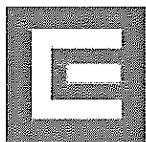

number.

ARTICLE II.27 - CHECKS, AUDITS AND EVALUATION

II.27.1 Technical and financial checks, audits, interim and final evaluations

The Agency may carry out technical and financial checks and audits in relation to the use of the grant. It may also check the statutory records of the beneficiaries for the purpose of periodic assessments of lump sum, unit cost or flat-rate amounts.

Information and documents provided in the framework of checks or audits shall be treated on a confidential basis.

In addition, the Agency may carry out interim or final evaluation of the impact of the project measured against the objective of the Union programme concerned.

Checks, audits or evaluations made by the Agency may be carried out either directly by its own staff or by any other outside body authorised to do so on its behalf.

Such checks, audits or evaluations may be initiated during the implementation of the Agreement and for a period of five years starting from the date of payment of the balance. This period shall be limited to three years if the maximum amount specified in Article I.3 is not more than EUR 60 000.

The check, audit or evaluation procedure shall be deemed to be initiated on the date of receipt of the letter of the Agency announcing it.

II.27.2 Duty to keep documents

The beneficiaries shall keep all original documents, especially accounting and tax records, stored on any appropriate medium, including digitalised originals when they are authorised by their respective national law and under the conditions laid down therein, for a period of five years starting from the date of payment of the balance.

This period shall be limited to three years if the maximum amount specified in Article I.3 is not more than EUR 60 000.

The periods set out in the first and second subparagraphs shall be longer if there are on-going audits, appeals, litigation or pursuit of claims concerning the grant, including in the case referred to in Article II.27.7. In such cases, the beneficiaries shall keep the documents until such audits, appeals, litigation or pursuit of claims are closed.

II.27.3 Obligation to provide information

Where a check, audit or evaluation is initiated before the payment of the balance, the coordinating beneficiary shall provide any information, including information in electronic format, requested by the Agency or by any other outside body authorised by it.

споразумението за субсидията.

ЧЛЕН II.27 - ПРОВЕРКИ, ОДИТИ И ОЦЕНКА

II.27.1. Технически и финансови проверки, одити, междинни и окончателни оценки

Агенцията може да извършва технически и финансови проверки и одити във връзка с използването на субсидията. Тя може също така да проверява нормативните документи на бенефициерите, с цел периодични оценки на общата сума, единични разходи или фиксирани суми.

Информацията и документите, предоставени в рамките на проверки или одити, се третират като поверителни.

Освен това, Агенцията може да извърши междинна или окончателна оценка на въздействието на проекта, измерена в съответствие с целта на съответната програма на Съюза.

Проверките, одитите или оценките, направени от Агенцията, могат да се извършват пряко от нейния собствен персонал или от друг външен орган, упълномощен да направи това от името на Агенцията.

Такива проверки, одити или оценки могат да бъдат инициирани по време на изпълнението на Споразумението и за период от пет години, считано от датата на плащане на салдото. Този срок е ограничен до три години, ако максималната сума, определена в член I.3, не е по-голяма от 60 000 EUR.

Процедурата за проверка, одит или оценка се счита за започната от датата на получаване на писмото от Агенцията, с което тя се обявява.

II.27.2 Задължение за водене на документи

Бенефициерите съхраняват всички оригинални документи, особено счетоводни и данъчни документи, съхранявани на подходящ носител, включително дигитализирани оригинали, когато са упълномощени от съответното национално законодателство и при условията, определени в него, за срок от пет години, считано от датата на плащане на салдото.

Този срок е ограничен до три години, ако максималната сума, определена в член I.3, не е по-голяма от 60 000 EUR.

Периодите, посочени в първи и втори подпараграф, са по-дълги, ако има текущи одити, обжалвания, съдебни спорове или предявяване на искове във връзка със субсидията, включително в случая, посочен в член II.27.7. В такива случаи бенефициерите съхраняват документите до приключване на тези одити, обжалвания, съдебни спорове или предявени искове.

II.27.3 Задължение за предоставяне на информация

Когато се извършва проверка, одит или оценка преди изплащането на салдото, координиращият бенефициер предоставя всякаква информация, включително информация в електронен вариант.

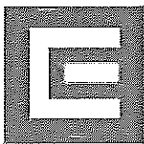

Where appropriate, the Agency may request such information to be provided directly by a beneficiary.

Where a check or audit is initiated after payment of the balance, such information shall be provided by the beneficiary concerned.

In case the beneficiary concerned does not comply with the obligations set out in the first and second subparagraphs, the Agency may consider:

- (a) any cost insufficiently substantiated by information provided by the beneficiary as ineligible;
- (b) any unit, lump sum or flat-rate contribution insufficiently substantiated by information provided by the beneficiary as undue.

II.27.4 On-the-spot visits

During an on-the-spot visit, the beneficiaries shall allow Agency staff and outside personnel authorised by the Agency to have access to the sites and premises where the project is or was carried out, and to all the necessary information, including information in electronic format.

They shall ensure that the information is readily available at the moment of the on-the-spot visit and that information requested is handed over in an appropriate form.

In case the beneficiary concerned refuses to provide access to the sites, premises and information in accordance with the first and second subparagraphs, the Agency may consider:

- (a) any cost insufficiently substantiated by information provided by the beneficiary as ineligible;
- (b) any unit, lump sum or flat-rate contribution insufficiently substantiated by information provided by the beneficiary as undue.

II.27.5 Contradictory audit procedure

On the basis of the findings made during the audit, a provisional report ("draft audit report") shall be drawn up. It shall be sent by the Agency or its authorised representative to the beneficiary concerned, which shall have 30 days from the date of receipt to submit observations. The final report ("final audit report") shall be sent to the beneficiary concerned within 60 days of expiry of the time limit for submission of observations.

II.27.6 Effects of audit findings

On the basis of the final audit findings, the Agency may take the measures which it considers necessary, including recovery at the time of payment of the balance or after payment of the balance of all or part of the payments made by it, in accordance with Article II.26.

поискана от Агенцията или от друг външен орган, упълномощен от нея. Където е уместно, Агенцията може да поиска тази информация да бъде предоставена пряко от бенефициера.

Когато се извършва проверка или одит след изплащането на салдото, тази информация се предоставя от съответния бенефициер.

В случай че съответният бенефициер не спазва задълженията, посочени в първи и втори подпараграф, Агенцията може да разгледа:

- а) всички разходи, незадоволително обосновани в предоставената от бенефициера информация, като недопустими;
- б) всяка част, еднократна сума или фиксирана вноска, която е незадоволително обоснована от предоставената от бенефициера информацията, като неоправдана.

II.27.4 Посещения на място

По време на посещение на място, бенефициерите трябва да осигуряват на служителите на Агенцията и на външния персонал, упълномощени от Агенцията, достъп до обектите и помещенията, където проектът е или е бил осъществен, както и цялата необходима информация, включително информацията в електронен формат.

Те гарантират, че информацията е лесно достъпна в момента на посещението на място и че исканата информация е предоставена в подходяща форма.

В случай че съответният бенефициер откаже да предостави достъп до обектите, помещенията и информацията в съответствие с първи и втори подпараграф, Агенцията може да разгледа:

- а) всички разходи, незадоволително обосновани в предоставената от бенефициера информация, като недопустими;
- б) всяка част, еднократна сума или фиксирана вноска, незадоволително обоснована от информацията, предоставена от бенефициера, като неоправдана.

II.27.5 Противоречива одитна процедура

Въз основа на констатациите, направени по време на одита, се съставя временен доклад ("чернова на одиторски доклад"). Той се изпраща от Агенцията или нейния упълномощен представител на засегнатия бенефициер, който разполага с 30 дни, считано от датата на получаване, за да представи разяснения. Окончателният доклад ("окончателен одиторски доклад") се изпраща на съответния бенефициер в рамките на 60 дни, след изтичането на срока за представяне на разяснения.

II.27.6 Ефекти от констатациите от одита

Въз основа на окончателно установените от одита данни, Агенцията може да предприеме мерките, които сметне за необходими, включително, при изплащане на салдото или след изплащане на салдото, да възстанови всички или част от извършените от нея плащания в съответствие с Член II. 26.

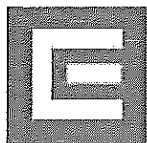

In the case of final audit findings made after the payment of the balance, the amount to be recovered shall correspond to the difference between the revised final amount of the grant, determined in accordance with Article II.25, and the total amount paid to the beneficiaries under the Agreement for the implementation of the project.

II.27.7 Correction of systemic or recurrent errors, irregularities, fraud or breach of obligations

II.27.7.1 The Agency may take all measures which it considers necessary, including recovery at the time of payment of the balance or after payment of the balance of all or part of the payments made by it under the Agreement, in accordance with Article II.26, where the following conditions are fulfilled:

- (a) the beneficiary is found, on the basis of an audit of other grants awarded to it under similar conditions, to have committed systemic or recurrent errors, irregularities, fraud or breach of obligations that have a material impact on this grant; and
- (b) the final audit report containing the findings of the systemic or recurrent errors, irregularities, fraud or breach of obligations is received by the beneficiary within the period referred to in Article II.27.1.

II.27.7.2 The Agency shall determine the amount to be corrected under the Agreement:

- (a) wherever possible and practicable, on the basis of costs unduly declared as eligible under the Agreement.

For that purpose, the beneficiary concerned shall revise the financial statements submitted under the Agreement taking account of the findings and resubmit them to the Agency within 60 days from the date of receipt of the final audit report containing the findings of the systemic or recurrent errors, irregularities, fraud or breach of obligations.

In the case of systemic or recurrent errors, irregularities, fraud or breach of obligations found after the payment of the balance, the amount to be recovered shall correspond to the difference between the revised final amount of the grant, determined in accordance with Article II.25 on the basis of the revised eligible costs declared by the beneficiary and approved by the Agency, and the total amount paid to the beneficiaries under the Agreement for the implementation of the project;

- (b) where it is not possible or practicable to quantify precisely the amount of ineligible costs under the Agreement, by extrapolating the correction rate applied to the eligible costs for the grants for which the systemic or recurrent errors or irregularities

В случай, че окончателните одиторски заключения, се правят след изплащането на салдото, сумата, която трябва да бъде възстановена, трябва да съответства на разликата между ревизираната крайна сума на субсидията, определена в съответствие с член II.25, и общата сума, изплатена на бенефициера съгласно споразумението за изпълнението на проекта.

II.27.7 Корекция на системни или повтарящи се грешки, нередности, измами или нарушения на задължения

II.27.7.1 Агенцията може да предприеме всички мерки, които счита за необходими, включително да възстанови при изплащането на салдото или след изплащането на салдото, всички или част от извършените от нея плащания, съобразно със Споразумението, в съответствие с член II. 26, когато са изпълнени следните условия:

- а) въз основа на одит на други субсидии, предоставени на бенефициера при сходни условия, се установи, че той е допуснал системни или повтарящи се грешки, нередности, измами или е нарушил задълженията, което оказва съществено въздействие върху тази субсидия; и
- б) окончателният одиторски доклад, съдържащ констатациите за системни или повтарящи се грешки, нередности, измами или нарушения на задълженията, е получен от бенефициера в срока, посочен в член II.27.1.

II.27.7.2. Агенцията определя сумата, която трябва да бъде коригирана, в съответствие със споразумението:

- а) когато е възможно и осъществимо, въз основа на неправомерно деклариран разход като допустими по споразумението.

За тази цел заинтересованият бенефициер преразглежда представените в съответствие със споразумението финансови отчети, като вземе предвид направените изводи, и ги изпрати отново на Агенцията в рамките на 60 дни от датата на получаване на окончателния одиторски доклад, съдържащ констатациите за системните или повтарящи се грешки, нередности, измами или нарушения на задълженията.

В случай на системни или повтарящи се грешки, нередности, измами или нарушения на задължения, установени след изплащането на салдото, сумата, която подлежи на възстановяване, трябва да съответства на разликата между ревизираната крайна сума на субсидията, определена в съответствие с член II. 25, въз основа на преразгледаните допустими разходи, деклариран от бенефициера и одобрени от Агенцията, и общата сума, изплатена на бенефициерите, по споразумението за изпълнението на проекта;

- б) когато не е възможно или е практически невъзможно да се определи количеството на недопустимите разходи по споразумението, по пътя на екстраполация на коефициентът на корекция, приложим към приемливите разходи за

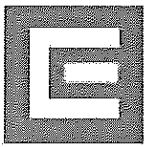

have been found.

The Agency shall formally notify the extrapolation method to be applied to the beneficiary concerned, which shall have 60 days from the date of receipt of the notification to submit observations and to propose a duly substantiated alternative method.

If the Agency accepts the alternative method proposed by the beneficiary, it shall formally notify the beneficiary concerned thereof and determine the revised eligible costs by applying the accepted alternative method.

If no observations have been submitted or if the Agency does not accept the observations or the alternative method proposed by the beneficiary, the Agency shall formally notify the beneficiary concerned thereof and determine the revised eligible costs by applying the extrapolation method initially notified to the beneficiary.

In the case of systemic or recurrent errors, irregularities, fraud or breach of obligations found after the payment of the balance, the amount to be recovered shall correspond to the difference between the revised final amount of the grant, determined in accordance with Article II.25 on the basis of the revised eligible costs after extrapolation, and the total amount paid to the beneficiaries under the Agreement for the implementation of the project; or

- (c) where ineligible costs cannot serve as a basis for determining the amount to be corrected, by applying a flat rate correction to the maximum amount of the grant specified in Article I.3 or part thereof, having regard to the principle of proportionality.

The Agency shall formally notify the flat rate to be applied to the beneficiary concerned, which shall have 60 days from the date of receipt of the notification to submit observations and to propose a duly substantiated alternative flat rate.

If the Agency accepts the alternative flat rate proposed by the beneficiary, it shall formally notify the beneficiary concerned thereof and correct the grant amount by applying the accepted alternative flat rate.

If no observations have been submitted or if the Agency does not accept the observations or the alternative flat rate proposed by the beneficiary, the Agency shall formally notify the beneficiary concerned thereof and correct the grant amount by applying the flat rate initially notified to the beneficiary.

In the case of systemic or recurrent errors, irregularities, fraud or breach of obligations found after the payment of the balance, the amount to be recovered shall correspond to the difference between the revised final amount of the grant after flat-rate correction and the total amount paid to the beneficiaries under the Agreement for the

субсидии, за които са били установени системните или повтарящи се грешки или нередности.

Агенцията официално уведомява за метода на екстраполация, който се прилага към съответния бенефициер, който разполага с 60 дни от датата на получаване на уведомлението, за да представи разяснения и да предложи надлежно обоснован алтернативен метод.

Ако Агенцията приеме алтернативния метод, предложен от бенефициера, тя официално уведомява съответния бенефициер и определя преразгледаните допустими разходи, като прилага приетия алтернативен метод.

Ако не са представени разяснения или ако Агенцията не приеме разясненията или предложенията от бенефициера алтернативен метод, Агенцията официално уведомява съответния бенефициер за това и определя ревизираните допустими разходи, като прилага метода на екстраполация, първоначално съобщен на бенефициера.

В случай на системни или повтарящи се грешки, нередности, измами или нарушения на задълженията, установени след изплащането на салдото, сумата, която подлежи на възстановяване, трябва да съответства на разликата между ревизираната крайна сума на субсидията, определена в съответствие с член II. 25, въз основа на преразгледаните допустими разходи след екстраполацията и общата сума, изплатена на Бенефициерите в съответствие със споразумението за изпълнението на проекта; или
в) когато недопустимите разходи не могат да послужат като основание за определяне на сумата за коригиране, чрез прилагане на фиксирана корекция на максималния размер на субсидията, определен в член I.3 или част от него, при отчитане на принципа на пропорционалност.

Агенцията официално съобщава фиксираната сума, която се прилага към съответния бенефициер, който разполага с 60 дни от датата на получаване на уведомлението, за да представи разяснения и да предложи надлежно обоснована алтернативна фиксирана сума.

Ако Агенцията приеме алтернативната фиксирана сума, предложена от бенефициера, тя официално уведомява съответния бенефициер и коригира размера на субсидията, като прилага приетата алтернативна фиксирана сума.

Ако не са представени разяснения или ако Агенцията не приеме разясненията или алтернативната фиксирана сума, предложена от бенефициера, Агенцията официално уведомява съответния бенефициер за това и коригира размера на субсидията, като прилага фиксираната сума, първоначално съобщена на бенефициера.

В случай на системни или повтарящи се грешки, нередности, измами или нарушения на задълженията, установени след изплащането на салдото, сумата, която трябва да бъде възстановена, трябва да съответства на разликата между ревизираната крайна сума на субсидията след корекция с фиксирана сума, и общата сума.

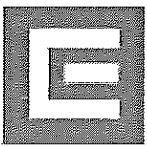

implementation of the project.

II.27.8 Checks and inspections by OLAF

The European Anti-Fraud Office (OLAF) may carry out investigations including on-the-spot checks and inspections, in accordance with the provisions and procedures laid down in

(i) Regulation (EC) No 883/2013 of the European Parliament and of the Council concerning investigations conducted by the European Anti-Fraud Office (OLAF) and repealing Regulation (EC) n°1073/1999 of the European Parliament and of the Council and Council Regulation (Euratom) n° 1074/1999 and

(ii) Council Regulation (Euratom, EC) No 2185/96 of 11 November 1996 concerning on-the-spot checks and inspections carried out by the Commission in order to protect the European Communities' financial interests against fraud and other irregularities with a view to establishing whether there has been fraud, corruption or any other illegal activity affecting the financial interests of the Union in connection with this Agreement.

II.27.9 Checks and audits by the Commission and the European Court of Auditors

The European Commission and the European Court of Auditors shall have the same rights as the Agency, notably right of access, for the purpose of checks and audits.

изплатена на бенефициерите по споразумението за изпълнението на проекта.

II.27.8 Проверки и проверки от страна на ЕСБИ (OLAF)

Европейската служба за борба с измамите (OLAF) може да извършва разследвания, включително проверки и инспекции на място, в съответствие с разпоредбите и процедурите, предвидени в:

i) Регламент (ЕО) № 883/2013 на Европейския парламент и на Съвета, относно разследванията, провеждани от Европейската служба за борба с измамите (OLAF), и отмяна на Регламент (ЕО) № 1073/1999 на Европейския парламент и на Съвета, както и Регламента на Съвета (Евратом) № 1074/1999 и

ii) Регламента на Съвета (Евратом, ЕО) № 2185/96 от 11 ноември 1996 г., относно инспекциите и проверките на място, провеждани от Комисията за защита на финансовите интереси на Европейските общности срещу измами и други нередности, с цел да се установи дали е имало измама, корупция или друга незаконна дейност, засягаща финансовите интереси на Съюза във връзка с настоящото споразумение.

II.27.9 Проверки и одити на Комисията и Европейската сметна палата

Европейската комисия и Европейската сметна палата имат същите права като Агенцията, по-специално правото на достъп, с цел проверки и одити.

ВЪЗЛОЖИТЕЛ:

На основание чл.2 от ЗЗЛД

Виктор Симеонов



На основание чл.2 от ЗЗЛД

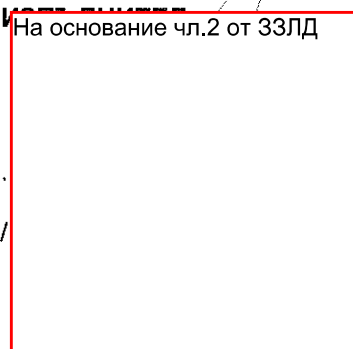

[Handwritten signature]

[Handwritten signature]

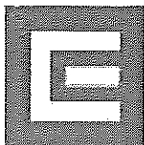

Приложение № 9 към Договор за обществена поръчка №/2019 г.

ДОКУМЕНТИ ПО ЧЛ. 112, АЛ. 1 ОТ ЗОП